

ごみ処理の現況と実績

(平成23年度版)

盛岡・紫波地区環境施設組合

目 次

盛岡・紫波地区環境施設組合の概要	1	5. ごみ処理区域とごみ処理フロー	
1. 総説	2	関係市町の人口動態	13
2. 予算（歳入・歳出の動き）		計画処理区域の状況	14
平成23・22年度款別歳入歳出当初予算比較表	3	ごみ集積所の状況	14
市町分担金の内訳（合計）	4の1	ごみ処理・処分の全体フロー図	15の1
"（一般経常費）	4の2	リサイクルコンポストセンターのフロー図	15の2
"（組合債元利償還金）	4の3	焼却炉系統図	16
"（建設事業費分担金）	4の4	不燃物処理資源化設備系統図	17の1
平成23・22年度性質別経費比較表	5	容器包装リサイクル推進施設系統図	17の2
3. 決算（歳入・歳出の動き）		6. ごみの搬入量及び処理形態の状況	
平成22・21年度市町分担金比較表（増減）	6の1	ごみの搬入状況（平成22年度分）	18の1
平成22年度市町分担金比較表（構成割合別）	6の2	ごみ処理の内訳（平成22年度分）	18の2
平成22・21年度款別歳入決算額比較表	6の3	平成22年度月別搬入量	19
財産収入の内訳	7の1	7. ごみ搬入量の推移	
資源化処理量の内訳	7の2	年度別ごみ搬入量の推移（市町別搬入量）	20の1
平成22・21年度款別歳出決算額比較表	8	年度別ごみ搬入量の推移（市町別構成割合）	20の2
平成22年度歳入歳出決算の内訳	9	年度別ごみ搬入量の推移（月別・市町別）	21
性質別経費の状況（平成22年度）	10	ごみの業種別搬入量（市町別）	22
地方債現在高の状況	11	年度別ごみ搬入量の推移（種類別）	23
4. 原価計算		ごみ搬入量の比較（平成22・21年度）	24の1～4
ごみ処理原価	12	8. 搬入別ごみ量の比較	
関係市町の一世代及び一人当りのごみ処理費	12	搬入別ごみ量の比較	25
		家庭系一般廃棄物の搬入量	26
		事業系一般廃棄物の搬入量	27
		9. 盛岡・紫波地区環境施設組合格約	
		盛岡・紫波地区環境施設組合格約	28～30

盛岡・紫波地区環境施設組合の概要

1. 組合設立年月日 昭和43年2月21日
2. 組合構成市町 盛岡市(都南地域)・紫波町・矢巾町
 行政区域人口 110,197人 (平成23年4月1日現在)
 行政区域世帯 39,433世帯 (")
 行政区域面積 396.77km²
3. 行政機構
 管理者 矢巾町長 川村光朗
 副管理者 盛岡市長 谷藤裕明
 " 紫波町長 藤原孝
 " 矢巾町副町長 女鹿春夫
 会計管理者 矢巾町会計管理者 中村滋
- 1) 議決機関 議会構成 6名(盛岡市・紫波町・矢巾町各2名)
 議長 藤原由巳
- 2) 組合事務所 紫波郡矢巾町大字南矢幅第13地割123番地
4. 組合の現有施設
- 1) 所在地 紫波郡矢巾町大字西徳田第12地割168番地2
- 2) 敷地面積 約 61,343m²
- 3) 規模及び方式
 ごみ焼却施設 高温ガス化直接熔融炉 160t/日(80t/日×2炉)
 不燃物処理資源化設備 磁力選別併用、二段手選別方式 20t/日
 容器包装リサイクル推進施設 手選別方式 プラスチック製容器包装処理 18t/日
 紙製容器包装処理 12t/日
 リサイクルコンポストセンター 横形(箱型)通風攪拌方式 20t/日
 一般廃棄物最終処分場 平面埋立管理型準好気性埋立方式 69,190m³
- 4) 職員数 9名

5) 事業費 (単位:千円)

区 分	総事業費	財 源 内 訳				完 成 年月日
		国庫補助	県補助	起 債	一般財源	
ごみ処理施設	9,355,500	2,839,157		6,146,100	370,243	H15.3.25
容器包装リサイクル推進施設	1,185,765	395,015		711,500	79,250	H22.7.31
リサイクルコンポストセンター	472,770	186,355		190,400	96,015	H5.3.5
最終処分場	1,032,678	196,781		786,800	49,097	H9.3.24
附帯施設	386,243		1,267	226,500	158,476	H15.2.28

5. 平成22年度ごみ搬入量内訳 (単位: t/年)

区 分	家 庭 系	事 業 系	計
焼却処理	13,861	14,590	28,451
堆肥化処理	3,802	231	4,033
資源化処理	5,629	208	5,837
その他処理	17	-	17
混合処理	45	-	45
計	23,354	15,029	38,383

6. 委託業者名
- 1) ごみ収集運搬業務等
 有限会社藤原クリーンサービス 盛岡市神子田町5番地12号
 株式会社齊藤興業 盛岡市黒川12地割18番地
 作山興業有限公司 紫波町遠山字中松原97番地
- 2) 焼却処理施設運転管理業務等
 JFE環境サービス株式会社 横浜市鶴見区弁天町3番地
- 3) 資源ごみ等の処理業務(付随作業を含む)、資源化業務及びごみの受付計量事務等
 有限会社村松興業 矢巾町大字広宮沢第7地割46番地
- 4) 容器包装リサイクル処理業務等
 盛岡・紫波地区都市環境事業協同組合 紫波町高水寺字中田270番地
- 5) 高速堆肥化処理業務等
 有限会社村松興業 矢巾町大字広宮沢第7地割46番地

1. 総説

1. ごみ処理の状況

盛岡市（旧都南村の区域。以下同じ。）、紫波町及び矢巾町（以下「関係市町」という。）の計画処理区域人口は、平成23年4月1日現在 110,197人である。

関係市町の平成22年度1年間におけるごみの排出量は、38,383トン（対前年度比1.50%減）で、その内訳は、家庭系ごみ23,354トン（総排出量の60.84%）、事業系ごみ15,029トン（総排出量の39.16%）である。

ごみの処理内訳は、焼却処理28,451トン（総処理量の74.12%）、資源化处理5,837トン（総処理量の15.21%）、堆肥化处理4,033トン（総処理量の10.51%）、埋立処理その他17トン（総処理量の0.04%）、混合処理45トン（総処理量の0.12%）である。

2. ごみ処理施設の状況

清掃センター内には、平成12年度から平成14年度の3カ年事業で整備されたごみ焼却処理施設は、処理能力が160トン/日の施設で、隣接地には福利厚生施設（ふれあい館）も整備されている。

容器包装リサイクルセンターは、平成21年度、22年度の2カ年事業で、平成14年に稼働停止した旧ごみ焼却施設（煙突を含む）を解体撤去し、建屋をそのまま活かし、跡地を利用して容器包装リサイクル推進施設として整備された。処理能力は、プラスチック製容器包装が18トン/日、紙製容器包装が12トン/日である。また、同一建屋内には昭和63年度、平成元年度の2カ年の事業により整備された不燃物処理資源化設備20トン/日及び古紙等の分別ヤードとして利用されている。

このほかに平成4年度地域資源リサイクル推進整備事業により整備されたリサイクルコンポストセンターは、処理能力が20トン/日である。

清掃センターの隣接地には、平成7年度、8年度の2カ年の継続事業により最終処分場が整備され、埋立面積が11,200㎡で埋立容量は69,190m³、浸出水処理が30m³/日の施設である。

3. ごみ処理事業の実態

平成23年度における組合の当初予算額は、1,826,913千円である。このうち関係市町の分担金の当初予算額は、1,621,801千円で、総予算額の88.77%にあたる。

収集運搬業務は昭和51年4月から、不燃物処理業務は昭和57年4月から、焼却処理業務は平成6年4月から、高速堆肥化处理業務は平成7年4月から、容器包装リサイクル処理業務は平成22年8月からそれぞれ民間の業者に全面委託をしている。

平成23年4月現在、ごみ処理業務従事者数（収集運搬及び嘱託職員も含む）は、111人で内訳は、職員9人（8%）委託業者従業員102人（92%）である。

2. 予 算 (歳入・歳出の動き)

平成23・22年度款別歳入歳出当初予算比較表

(1) 歳 入

区 分	23年度予算額 (A) (千円)	22年度予算額 (B) (千円)	比 較 (A) - (B) = (C) (千円)	増 減 率 (C) ÷ (B) × 100 (%)	構 成 比 (%)	備 考
1. 分担金及び負担金 (市町分担金) 盛岡市 紫波町 矢巾町	1,621,801 〔 741,443,979円 480,129,406円 400,227,615円 〕	1,623,361 〔 740,925,546円 479,848,639円 402,586,815円 〕	△ 1,560 〔 518,433円 280,767円 △ 2,359,200円 〕	△ 0.10 〔 0.07 0.06 △ 0.59 〕	88.77 〔 45.72 29.60 24.68 〕	
2. 使用料及び手数料	148,890	159,450	△ 10,560	△ 6.62	8.15	
3. 財 産 収 入	37,912	34,794	3,118	8.96	2.08	
4. 繰 入 金	1	30,000	△ 29,999	△ 100.00	0.00	
5. 繰 越 金	10,000	10,000	0	0.00	0.55	
6. 諸 収 入	8,309	56,776	△ 48,467	△ 85.37	0.45	
7. 国 庫 支 出 金	0	158,006	△ 158,006	皆減	0.00	
8. 組 合 債	0	284,600	△ 284,600	皆減	0.00	
合 計	1,826,913	2,356,987	△ 530,074	△ 22.49	100.00	

(2) 歳 出

区 分	23年度予算額 (A) (千円)	22年度予算額 (B) (千円)	比 較 (A) - (B) = (C) (千円)	増 減 率 (C) ÷ (B) × 100 (%)	構 成 比 (%)	備 考
1. 議 会 費	339	328	11	3.35	0.02	
2. 総 務 費	76,417	77,142	△ 725	△ 0.94	4.18	
3. 衛 生 費	1,119,246	1,628,663	△ 509,417	△ 31.28	61.26	
4. 公 債 費	629,911	649,854	△ 19,943	△ 3.07	34.48	
5. 予 備 費	1,000	1,000	0	0.00	0.06	
合 計	1,826,913	2,356,987	△ 530,074	△ 22.49	100.00	

市 町 分 担 金 の 内 訳 (合 計)

区 分	平成23年度		平成22年度		増減額 (円)	増減率 (%)
	金 額 (円)	構成割合 (%)	金 額 (円)	構成割合 (%)		
盛岡市	741,443,979	45.72	740,925,546	45.64	518,433	0.07
紫波町	480,129,406	29.60	479,848,639	29.56	280,767	0.06
矢巾町	400,227,615	24.68	402,586,815	24.80	△ 2,359,200	△ 0.59
合計	1,621,801,000	100.00	1,623,361,000	100.00	△ 1,560,000	△ 0.10

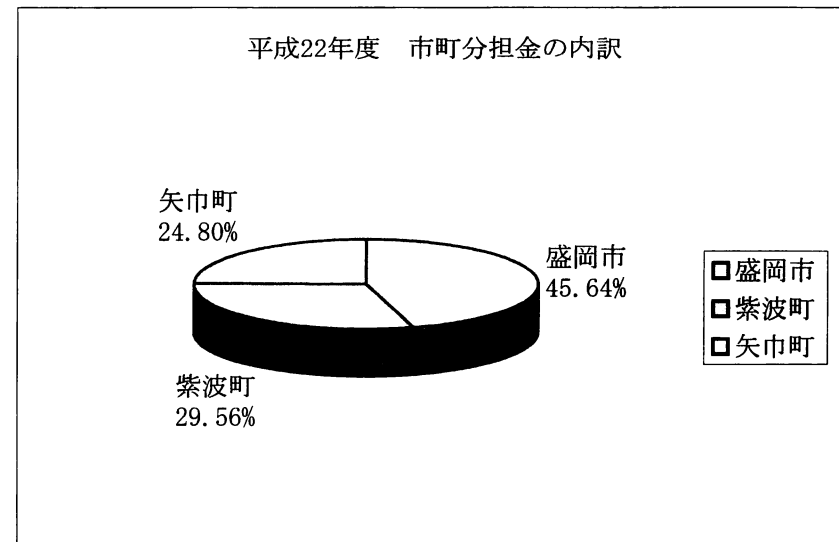
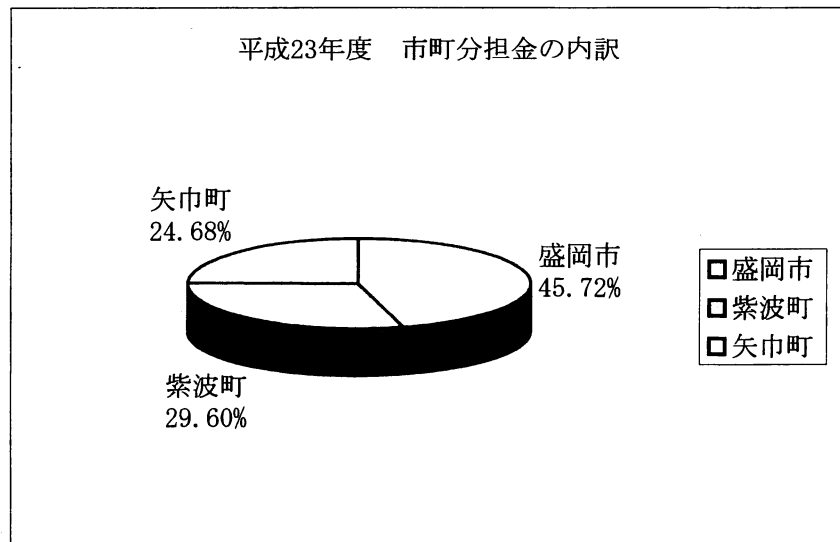

市町分担金の内訳（一般経常費）

区 分	平成23年度		平成22年度		増減額 (円)	増減率 (%)
	金 額 (円)	構成割合 (%)	金 額 (円)	構成割合 (%)		
盛岡市	458,165,719	46.19	420,955,714	44.70	37,210,005	8.84
紫波町	286,446,381	28.88	277,568,139	29.48	8,878,242	3.20
矢巾町	247,277,900	24.93	243,125,147	25.82	4,152,753	1.71
合計	991,890,000	100.00	941,649,000	100.00	50,241,000	5.34

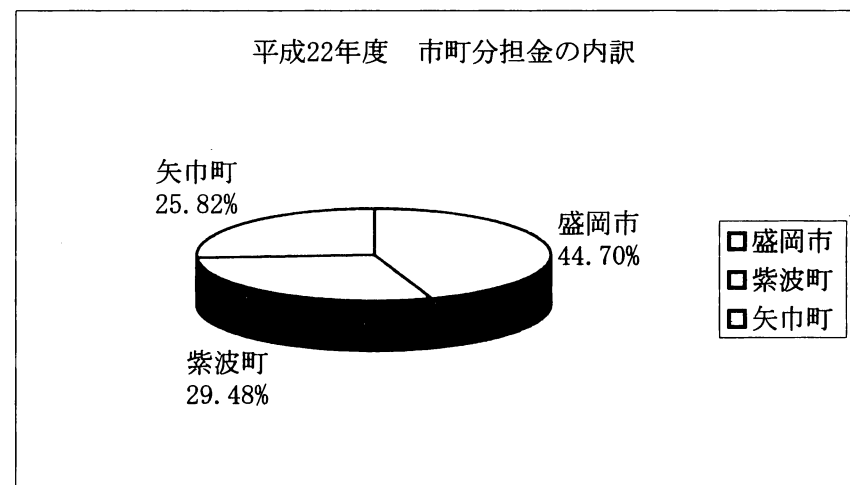
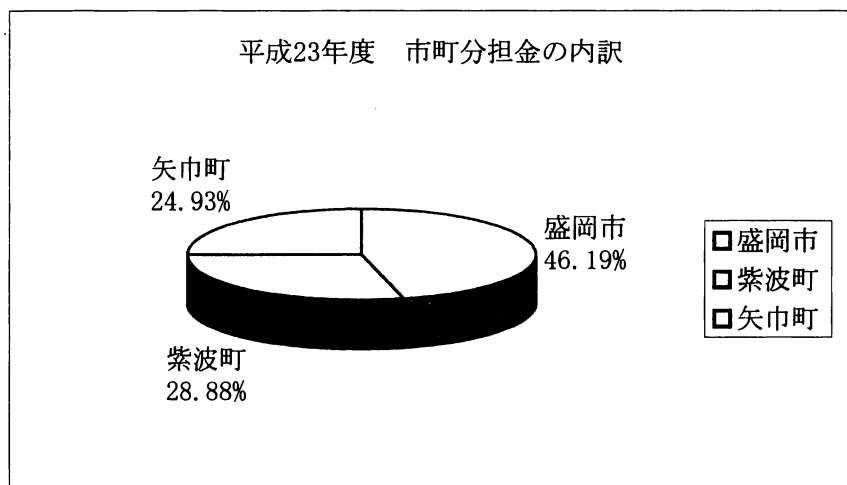

市 町 分 担 金 の 内 訳 (組合債元利償還金)

区 分	平成23年度		平成22年度		増減額 (円)	増減率 (%)
	金 額 (円)	構成割合 (%)	金 額 (円)	構成割合 (%)		
盛岡市	283,278,260	44.97	292,547,979	45.02	△ 9,269,719	△ 3.17
紫波町	193,683,025	30.75	199,799,877	30.74	△ 6,116,852	△ 3.06
矢巾町	152,949,715	24.28	157,506,144	24.24	△ 4,556,429	△ 2.89
合計	629,911,000	100.00	649,854,000	100.00	△ 19,943,000	△ 3.07

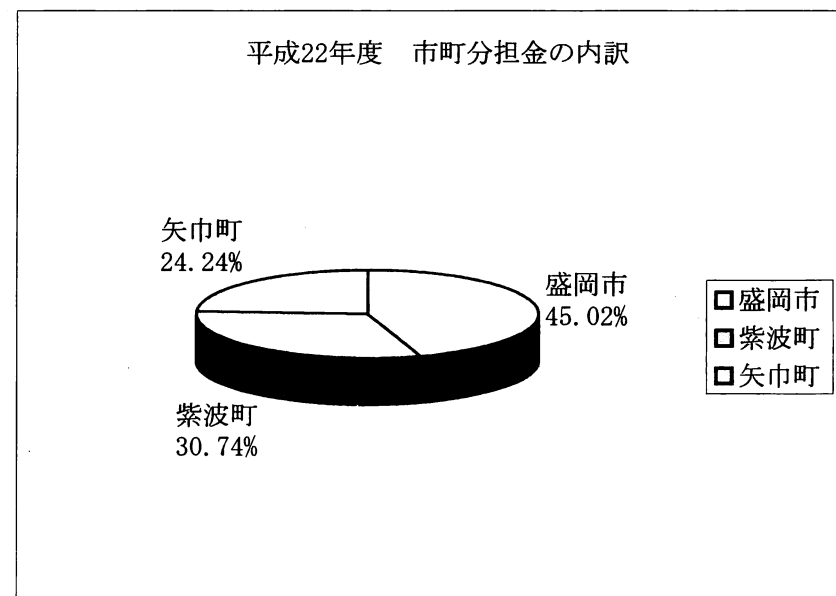
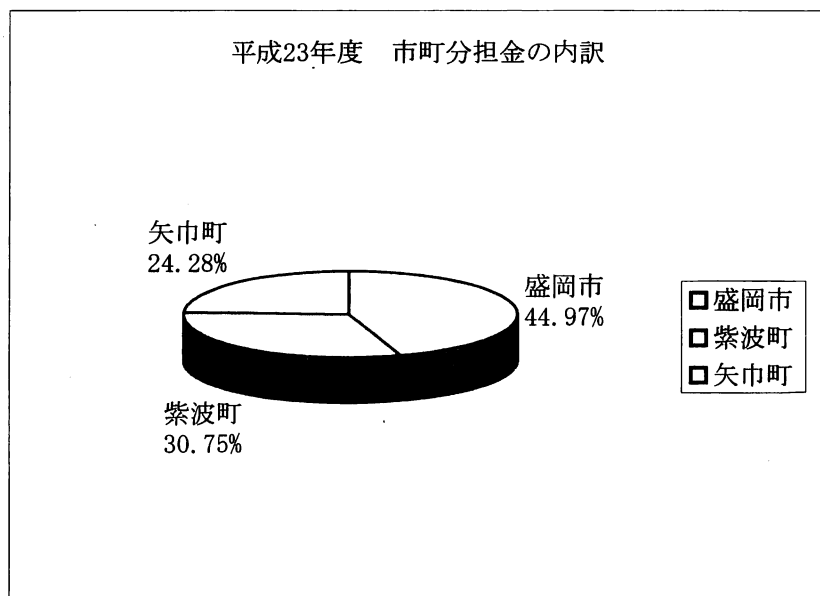

市町分担金の内訳（建設事業費分担金）

区分	平成23年度		平成22年度		増減額 (円)	増減率 (%)
	金額 (円)	構成割合 (%)	金額 (円)	構成割合 (%)		
盛岡市	0	0.00	27,421,853	86.08	△ 27,421,853	皆減
紫波町	0	0.00	2,480,623	7.78	△ 2,480,623	皆減
矢巾町	0	0.00	1,955,524	6.14	△ 1,955,524	皆減
合計	0	0.00	31,858,000	100.00	△ 31,858,000	皆減

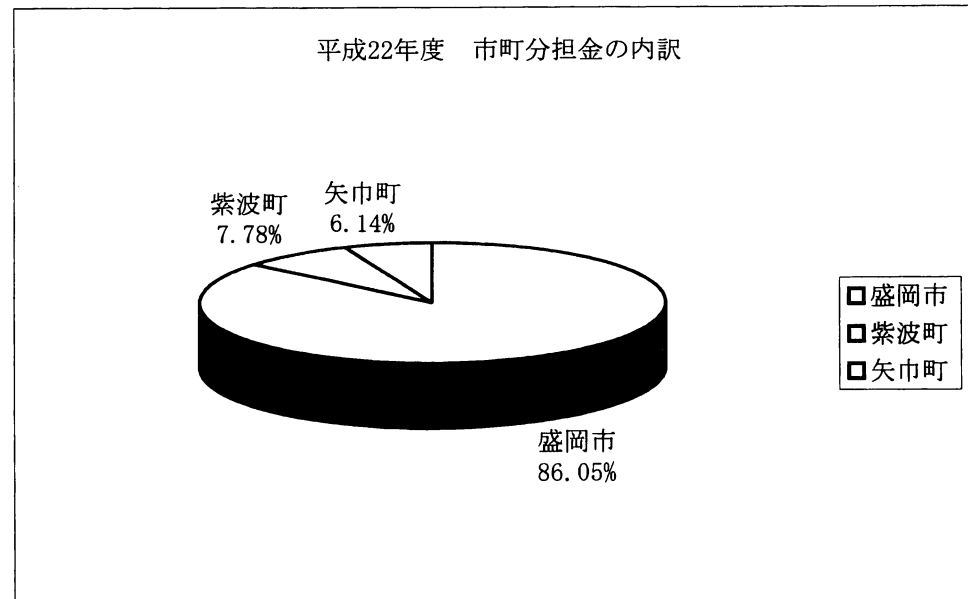

平成23年度・平成22年度性質別経費比較表

区 分	平成23年度予算額 (A) (千円)	平成22年度予算額 (B) (千円)	比 較 (A) - (B) = (C) (千円)	増 減 率 $\frac{(C)}{(B)} \times 100$ (%)	構 成 比 (%)
人 件 費	66,211	65,422	789	1.21	3.62
物 件 費	911,259	893,479	17,780	1.99	49.88
維 持 補 修 費	213,950	268,047	△ 54,097	△ 20.18	11.71
補 助 費	4,581	4,720	△ 139	△ 2.94	0.25
投 資 的 経 費	0	474,464	△ 474,464	皆減	0.00
公 債 費	629,911	649,854	△ 19,943	△ 3.07	34.48
積 立 金	1	1	0	0.00	0.00
予 備 費	1,000	1,000	0	0.00	0.06
歳 出 合 計	1,826,913	2,356,987	△ 530,074	△ 22.49	100.00

3. 決算（歳入・歳出の動き）

平成22・21年度市町分担金比較表(増減)

1段：平成22年度決算額
 2段：平成21年度決算額
 3段：増減額
 4段：増減率

区分	経常経費分担金 (a)			元利償還金分担金 (b)			施設整備費分担金(c)	合計 (a) + (b) + (c)	
	通常分	容器包装リサイクル施設分	小計	通常分	容器包装リサイクル施設分	小計			
盛岡市 (旧盛岡市分) (A)	円 23,026,408 0 23,026,408	円 23,026,408 0 23,026,408	円 23,026,408 0 23,026,408	円 4,419,750 0 4,419,750	円 4,419,750 0 4,419,750	円 4,419,750 0 4,419,750	円 23,889,750 36,525,000 △ 12,635,250 △ 34.593%	円 51,335,908 36,525,000 14,810,908 40.550%	
組合	盛岡市 (B)	円 368,406,975	円 6,601,232	円 375,008,207	円 282,954,031	円 652,665	円 283,606,696	円 3,527,799	円 662,142,702
		334,179,099	0	334,179,099	282,759,485	0	282,759,485	5,379,402	622,317,986
		34,227,876	6,601,232	40,829,108	194,546	652,665	847,211	△ 1,851,603	39,824,716
		10.242%	皆増	12.218%	0.069%	皆増	0.300%	△ 34.420%	6.399%
	紫波町	円 267,197,575	円 4,787,731	円 271,985,306	円 198,931,994	円 458,858	円 199,390,852	円 2,480,234	円 473,856,392
		241,117,883	0	241,117,883	199,539,216	0	199,539,216	3,796,165	444,453,264
		26,079,692	4,787,731	30,867,423	△ 607,222	458,858	△ 148,364	△ 1,315,931	29,403,128
		10.816%	皆増	12.802%	△ 0.304%	皆増	△ 0.074%	△ 34.665%	6.616%
	矢巾町	円 234,041,450	円 4,193,629	円 238,235,079	円 156,821,975	円 361,727	円 157,183,702	円 1,955,217	円 397,373,998
		215,428,018	0	215,428,018	157,660,299	0	157,660,299	2,999,433	376,087,750
		18,613,432	4,193,629	22,807,061	△ 838,324	361,727	△ 476,597	△ 1,044,216	21,286,248
		8.640%	皆増	10.587%	△ 0.532%	皆増	△ 0.302%	△ 34.814%	5.660%
	合計	円 869,646,000	円 15,582,592	円 885,228,592	円 638,708,000	円 1,473,250	円 640,181,250	円 7,963,250	円 1,533,373,092
		790,725,000	0	790,725,000	639,959,000	0	639,959,000	12,175,000	1,442,859,000
		78,921,000	15,582,592	94,503,592	△ 1,251,000	1,473,250	222,250	△ 4,211,750	90,514,092
		9.981%	皆増	11.952%	△ 0.195%	皆増	0.035%	△ 34.593%	6.273%
総合計	円 869,646,000	円 38,609,000	円 908,255,000	円 638,708,000	円 5,893,000	円 644,601,000	円 31,853,000	円 1,584,709,000	
	790,725,000	0	790,725,000	639,959,000	0	639,959,000	48,700,000	1,479,384,000	
	78,921,000	38,609,000	117,530,000	△ 1,251,000	5,893,000	4,642,000	△ 16,847,000	105,325,000	
	9.981%	皆増	14.864%	△ 0.195%	皆増	0.725%	△ 34.593%	7.120%	
盛岡市計 (A)+(B)	円 368,406,975	円 29,627,640	円 398,034,615	円 282,954,031	円 5,072,415	円 288,026,446	円 27,417,549	円 713,478,610	
	334,179,099	0	334,179,099	282,759,485	0	282,759,485	41,904,402	658,842,986	
	34,227,876	29,627,640	63,855,516	194,546	5,072,415	5,266,961	△ 14,486,853	54,635,624	
	10.242%	皆増	19.108%	0.069%	皆増	1.863%	△ 34.571%	8.293%	

平成22年度市町分担金内訳表(構成割合別)

上段:市町別
 割合 中段:通常分・容器包装リサイクル施設分別
 下段:経常経費・元利償還金・施設整備費分担金別

(単位:円・%)

区分	分 担 金														計	
	経常経費分担金						元利償還分担金						施設整備分担金			
	通常分		容器包装リサイクル施設		小計		通常分		容器包装リサイクル施設		小計		施設整備			
	金額	割合	金額	割合	金額	割合	金額	割合	金額	割合	金額	割合	金額	割合		
盛岡市 (盛岡地域)		0.00		59.64		2.53		0.00		75.00		0.69		75.00	51,335,908	3.24
	0	0.00	23,026,408	100.00	23,026,408	100	0	0.00	4,419,750	100.00	4,419,750	100	23,889,750			
		0.00		44.85		44.85		0.00		8.61		8.61		46.54		
盛岡市 (都南地域)		42.36		17.10		41.29		44.30		11.07		44.00		11.07	662,142,702	41.78
	368,406,975	98.24	6,601,232	1.76	375,008,207	100	282,954,031	99.77	652,665	0.23	283,606,696	100	3,527,799			
		55.64		1.00		56.64		42.73		0.10		42.83		0.53		
紫波町		30.73		12.40		29.95		31.15		7.79		30.93		7.79	473,856,392	29.90
	267,197,575	98.24	4,787,731	1.76	271,985,306	100	198,931,994	99.77	458,858	0.23	199,390,852	100	2,480,234			
		56.39		1.01		57.40		41.98		0.10		42.08		0.52		
矢巾町		26.91		10.86		26.23		24.55		6.14		24.38		6.14	397,373,998	25.08
	234,041,450	98.24	4,193,629	1.76	238,235,079	100	156,821,975	99.77	361,727	0.23	157,183,702	100	1,955,217			
		58.90		1.06		59.96		39.45		0.10		39.55		0.49		
計		100.00		100.00		100.00		100.00		100.00		100.00		100.00	1,584,709,000	100.00
	869,646,000	95.75	38,609,000	4.25	908,255,000	100	638,708,000	99.09	5,893,000	0.91	644,601,000	100	31,853,000			
		54.88		2.44		57.32		40.30		0.37		40.67		2.01		

平成22年度・平成21年度款別決算額比較表

(1) 歳入

区分	年度	予算現額 (円)	調定額 (円)	収入済額 (円)	不納欠損額 (円)	収入未済額 (円)	予算現額と収入 済額との比較 (円)	収入割合			対前年度増減状況	
								予算対 (%)	調定対 (%)	構成比 (%)	増減額 (円)	増減率 (%)
1. 分担金及び負担金	22	1,584,709,000	1,584,709,000	1,584,709,000	0	0	0	100.00	100.00	66.90	105,325,000	7.12
	21	1,479,384,000	1,479,384,000	1,479,384,000	0	0	0	100.00	100.00	59.34		
2. 使用料及び手数料	22	162,667,000	163,486,245	163,486,245	0	0	△ 819,245	100.50	100.00	6.90	9,221,778	5.98
	21	150,995,000	154,264,467	154,264,467	0	0	△ 3,269,467	102.17	100.00	6.19		
3. 財産収入	22	43,714,000	47,607,790	47,607,790	0	0	△ 3,893,790	108.91	100.00	2.01	7,762,508	19.48
	21	32,851,000	39,845,282	39,845,282	0	0	△ 6,994,282	121.29	100.00	1.60		
4. 繰入金	22	30,000,000	30,000,000	30,000,000	0	0	0	100.00	0.00	1.27	△ 10,930,000	△ 26.70
	21	40,930,000	40,930,000	40,930,000	0	0	0	100.00	0.00	1.64		
5. 繰越金	22	39,295,000	39,295,092	39,295,092	0	0	△ 92	100.00	100.00	1.66	△ 11,419,887	△ 22.52
	21	50,714,000	50,714,979	50,714,979	0	0	△ 979	100.00	100.00	2.03		
6. 諸収入	22	60,075,000	61,182,603	61,182,603	0	0	△ 1,107,603	101.84	100.00	2.58	△ 2,993,889	△ 4.67
	21	59,353,000	64,176,492	64,176,492	0	0	△ 4,823,492	108.13	100.00	2.57		
7. 国庫支出金	22	158,006,000	158,006,000	158,006,000	0	0	0	0.00	0.00	6.67	△ 79,003,000	△ 33.33
	21	237,009,000	237,009,000	237,009,000	0	0	0	0.00	0.00	9.51		
8. 組合債	22	284,600,000	284,600,000	284,600,000	0	0	0	0.00	0.00	12.01	△ 142,300,000	△ 33.33
	21	426,900,000	426,900,000	426,900,000	0	0	0	0.00	0.00	17.12		
合計	22	2,363,066,000	2,368,886,730	2,368,886,730	0	0	△ 5,820,730	100.25	100.00	100.00	△ 124,337,490	△ 4.99
	21	2,478,136,000	2,493,224,220	2,493,224,220	0	0	△ 15,088,220	100.61	100.00	100.00		

財 産 収 入 の 内 訳

区 分	平成22年度		平成21年度		増減額(千円)	増減率(%)
	金 額(千円)	構成割合 (%)	金 額(千円)	構成割合 (%)		
アルミ屑	16,176	33.98	13,586	34.10	2,590	19.06
田園有機	5,015	10.53	5,524	13.86	△ 509	△ 9.21
古紙類	8,996	18.90	8,495	21.32	501	5.90
金物類	15,440	32.43	9,803	24.60	5,637	57.50
空 瓶	258	0.54	313	0.79	△ 55	△ 17.57
スラグ・メタル	1,330	2.79	1,448	3.63	△ 118	△ 8.15
そ の 他	393	0.83	676	1.70	△ 283	△ 41.86
合 計	47,608	100.00	39,845	100.00	7,763	19.48

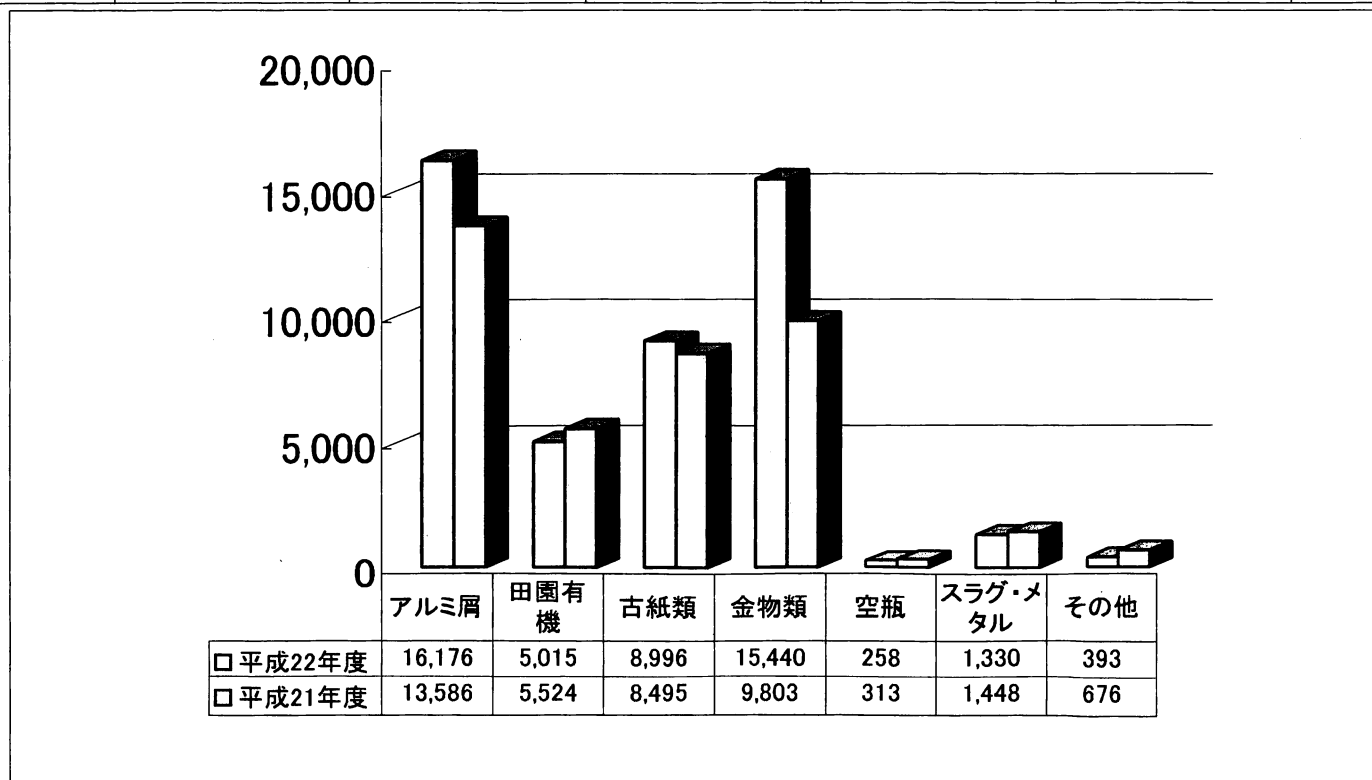

資源化処理量の内訳

区 分	平成22年度		平成21年度		増減量(kg)	増減率(%)
	重 量 (Kg)	構成割合 (%)	重 量 (Kg)	構成割合 (%)		
アルミ屑	116,610	1.44	131,420	1.55	△ 14,810	△ 11.27
田園有機	453,025	5.59	440,005	5.19	13,020	2.96
古紙類	1,681,230	20.77	1,781,940	21.02	△ 100,710	△ 5.65
金物類	726,960	8.98	778,390	9.18	△ 51,430	△ 6.61
空 瓶	50,150	0.62	60,810	0.72	△ 10,660	△ 17.53
カレット	585,950	7.24	599,830	7.07	△ 13,880	△ 2.31
プラスチック製容器包装	242,230	2.99	25,610	0.30	216,620	845.84
紙製容器包装	51,820	0.64	15,190	0.18	36,630	241.15
スラグ・メタル	4,010,230	49.53	4,402,860	51.93	△ 392,630	△ 8.92
そ の 他	178,040	2.20	242,110	2.86	△ 64,070	△ 26.46
合 計	8,096,245	100.00	8,478,165	100.00	△ 381,920	△ 4.50

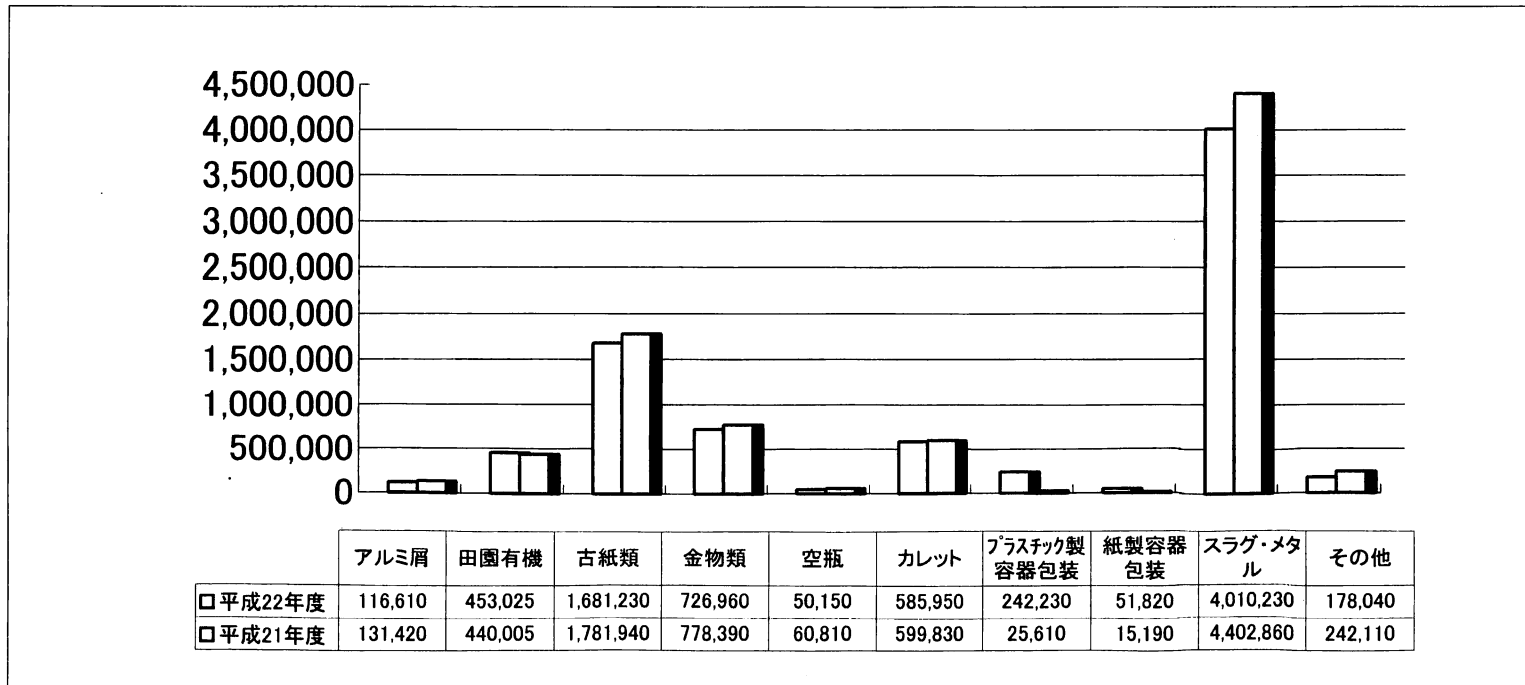

平成22年度・平成21年度款別決算額比較表

(2) 歳出

区分	年度	予算現額 (円)	支出済額 (円)	翌年度繰越額 (円)	不用額 (円)	支出割合		対前年度増減状況	
						予算対 (%)	構成比 (%)	増減額 (円)	増減率 (%)
1. 議会費	22	328,000	298,835	0	29,165	91.11	0.01	△ 335,865	△ 52.92
	21	639,000	634,700	0	4,300	99.33	0.02		
2. 総務費	22	75,407,000	73,564,314	0	1,842,686	97.56	3.15	3,665,735	5.24
	21	72,009,000	69,898,579	0	2,110,421	97.07	2.85		
3. 衛生費	22	1,641,730,000	1,614,172,852	0	27,557,148	98.32	69.20	△ 130,516,445	△ 7.48
	21	1,764,529,000	1,744,689,297	0	19,839,703	98.88	71.10		
4. 公債費	22	644,601,000	644,598,940	0	2,060	100.00	27.64	5,892,388	0.92
	21	639,959,000	638,706,552	0	1,252,448	99.80	26.03		
5. 予備費	22	1,000,000	0	0	1,000,000	0.00	0.00	0	0.00
	21	1,000,000	0	0	1,000,000	0.00	0.00		
合計	22	2,363,066,000	2,332,634,941	0	30,431,059	98.71	100.00	△ 121,294,187	△ 4.94
	21	2,478,136,000	2,453,929,128	0	24,206,872	99.02	100.00		

平成22年度歳入歳出決算の内訳

区 分	金 額 (円)	構成割合 (%)
分担金及び負担金	1,584,709,000	66.90
使用料及び手数料	163,486,245	6.90
財 産 収 入	47,607,790	2.01
繰 入 金	30,000,000	1.27
繰 越 金	39,295,092	1.66
諸 収 入	61,182,603	2.58
国 庫 支 出 金	158,006,000	6.67
組 合 債	284,600,000	12.01
合 計	2,368,886,730	100.00

区 分	金 額 (円)	構成割合 (%)
議 会 費	298,835	0.01
総 務 費	73,564,314	3.15
衛 生 費	1,614,172,852	69.20
公 債 費	644,598,940	27.64
合 計	2,332,634,941	100.00

平成22年度歳入決算の内訳

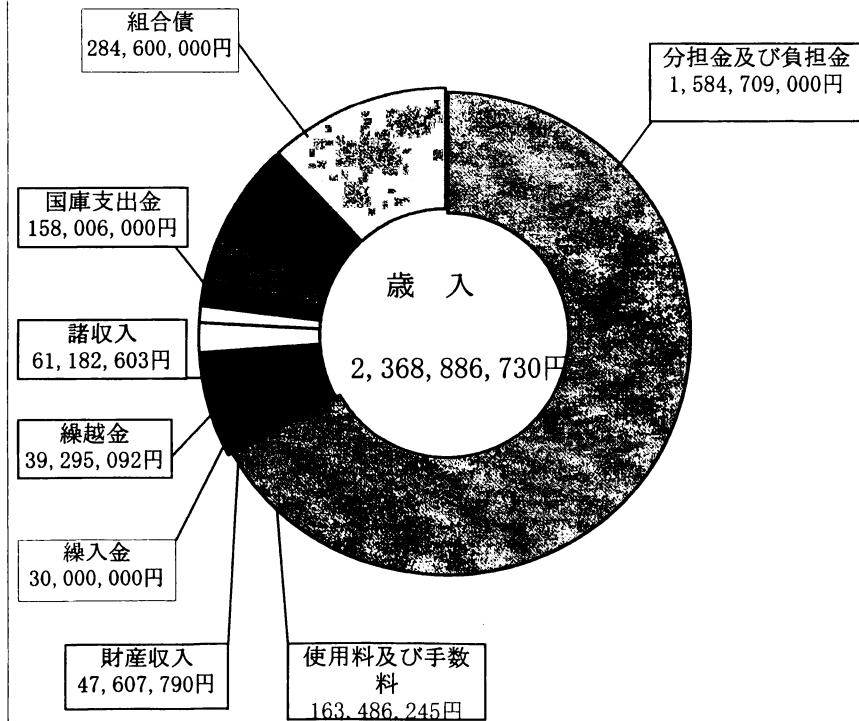

平成22年度歳出決算の内訳

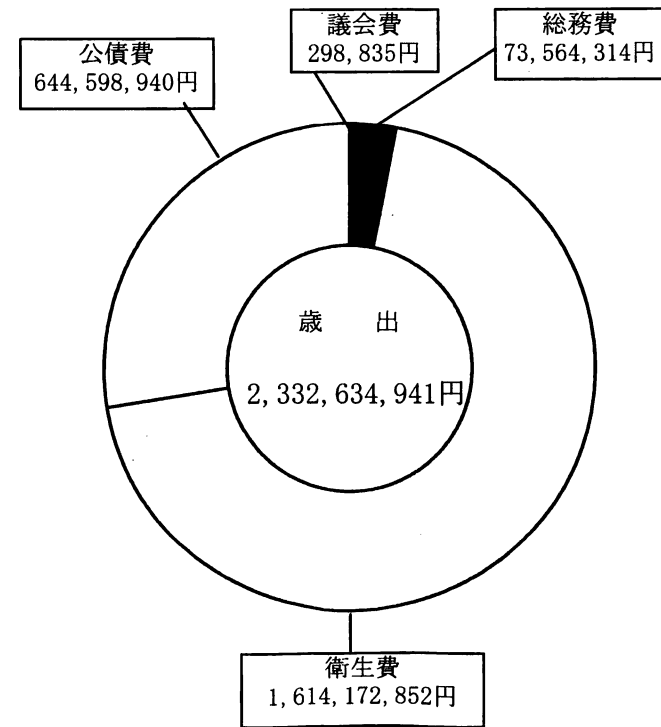

性 質 別 経 費 の 状 況 (平 成 22 年 度)

(単位:千円)

区 分	決算額(A)	左のうち臨時的なもの(B)		差引経常的 な も の (A)-(B)	左 の 内 訳		決算額 構成比	経常収支 率	対 前 年 度 増 減 状 況		
		特定財源	一般財源等		特定財源	一般財源等			前 年 度 決 算 額	増減額	増減率
1. 人 件 費	63,981			63,981		63,981	2.7	4.1	62,030	1,951	3.1
2. 物 件 費	854,287	12		854,275	211,082	643,193	36.6	41.4	816,855	37,432	4.6
3. 維持補修費	263,942	30,000		233,942		233,942	11.3	15.1	195,210	68,732	35.2
4. 扶 助 費	140			140		140	0.0	0.0		140	皆増
5. 補 助 費 等	3,933			3,933		3,933	0.2	0.3	3,872	61	1.6
(1) 一部事務組合に 対するもの											
(2) (1)以外のもの	3,933			3,933		3,933	0.2	0.3	3,872	61	1.6
6. 公 債 費	644,599			644,599		644,599	27.6	41.5	638,707	5,892	0.9
(1) 元利償還金	644,599			644,599		644,599	27.6	41.5	638,707	5,892	0.9
(2) 一時借入金利息											
7. 積 立 金	19,661		19,661				0.9		25,358	△ 5,697	△ 22.5
8. 投資及び出資金											
9. 繰 出 金											
小 計	1,850,543	30,012	19,661	1,800,870	211,082	1,589,788	79.3	102.4	1,742,032	108,511	6.2
10. 投資的経費	482,092	442,606	39,486				20.7	2.5	711,897	△ 229,805	△ 32.3
(1) 普通建設事業費	482,092	442,606	39,486				20.7	2.5	711,897	△ 229,805	△ 32.3
うち単独事業費	8,074	200	7,874				0.3	0.5	870	7,204	828.0
(2) 災害復旧事業費											
歳 出 合 計	2,332,635	472,618	59,147	1,800,870	211,082	1,589,788	100.0		2,453,929	△ 121,294	△ 4.9
歳出構成比(%)	100.0	20.3	2.5	77.2	9.0	68.2			100.0		

地 方 債 現 在 高 の 状 況

(単位:千円)

区 分	借入年度 償還期限	年利率 (%)	借入額	平成21年度 末現在高 (A)	平成22年度 発行額 (B)	平成22年度償還金			差引現在高 (A)+(B)-(C)
						元 金 (C)	利 子	計	
一般廃棄物処理事業債 埋立処分地施設 財務省	平成7年度 平成22年度	3.40	158,500	15,792		15,792	404	16,196	0
一般廃棄物処理事業債 埋立処分地施設 財務省	平成8年度 平成23年度	2.70	628,300	119,243		58,822	2,825	61,647	60,421
一般廃棄物処理事業債 ごみ処理施設 財務省	平成12年度 平成27年度	1.30	861,100	447,279		72,153	5,581	77,734	375,126
一般廃棄物処理事業債 ごみ処理施設 財務省	平成13年度 平成29年度	平成24年 9月まで 0.90	3,992,500	2,545,492		329,576	22,170	351,746	2,215,916
一般廃棄物処理事業債 ごみ処理施設 財務省	平成14年度 平成29年度	平成25年 度末まで 0.60	1,519,000	1,024,751		125,424	5,961	131,385	899,327
一般廃棄物処理事業債 ごみ処理施設 財務省	平成21年度 平成36年度	平成31年 度末まで 1.20	426,900	426,900		0	4,695	4,695	426,900
一般廃棄物処理事業債 ごみ処理施設 財務省	平成22年度 平成37年度	平成32年 度末まで 0.80	284,600		284,600	0	749	749	284,600
計			7,870,900	4,579,457	284,600	601,767	42,385	644,152	4,262,290

4 原価計算

ごみ処理原価(部門別トン当たり単価)

(平成22年度分)

項 目		単 価 (円)
清 掃 総 務 費		1,883
収 集 ・ 運 搬 費	(A)	10,107
処 理 ・ 処 分 費	(B)	21,948
処理・処分費内訳	ごみ焼却処理施設 (C)	21,944
	リサイクルコンポストセンター (D)	16,337
	不燃物処理資源化設備 (E)	8,104
	大形・不燃ごみ処理 (F)	15,369
	容器包装リサイクル推進施設 (G)	52,813
	一般廃棄物最終処分場 (H)	7,333
	(収 集 ～ 焼 却 ～ 埋 立)	32,470
(収 集 ～ コンポストセンター ～ 焼却 ～ 埋立)	27,629	
(収 集 ～ 資 源 化 設 備 ～ 資 源 化 及 び 収 集 ～ 資 源 化 設 備 ～ 焼 却 ～ 埋 立)	21,845	
(収 集 ～ 大 形 ～ 資 源 化 、 収 集 ～ 大 形 ～ 焼 却 ～ 埋 立 及 び 収 集 ～ 大 形 ～ 埋 立)	41,218	
(収 集 ～ 資 源 化 設 備 ～ 資 源 化 (容 器 包 装) 及 び 収 集 ～ 資 源 化 設 備 ～ 焼 却 ～ 埋 立)	67,242	
合 計	29,923	

(注)処理原価の算出に当たり、減価償却費等は除く。

関係市町の一世帯及び一人当りのごみ処理費(平成22年度分)

区 分	盛岡市(都南地区)	紫波町	矢巾町	平均
一人当たり	9,373	8,386	9,153	8,971
一世帯当たり	24,204	26,198	27,236	25,879

(平成22年4月1日現在)

区 分	盛岡市(都南地区)	紫波町	矢巾町	合計
人 口	48,880	34,158	27,016	110,054
世 帯 数	18,929	10,934	9,079	38,942

(注)一世帯及び一人当りのごみ処理費の基礎数値は、平成22年度市町分担金(元利償還金分担金を除く)の当初予算額による。

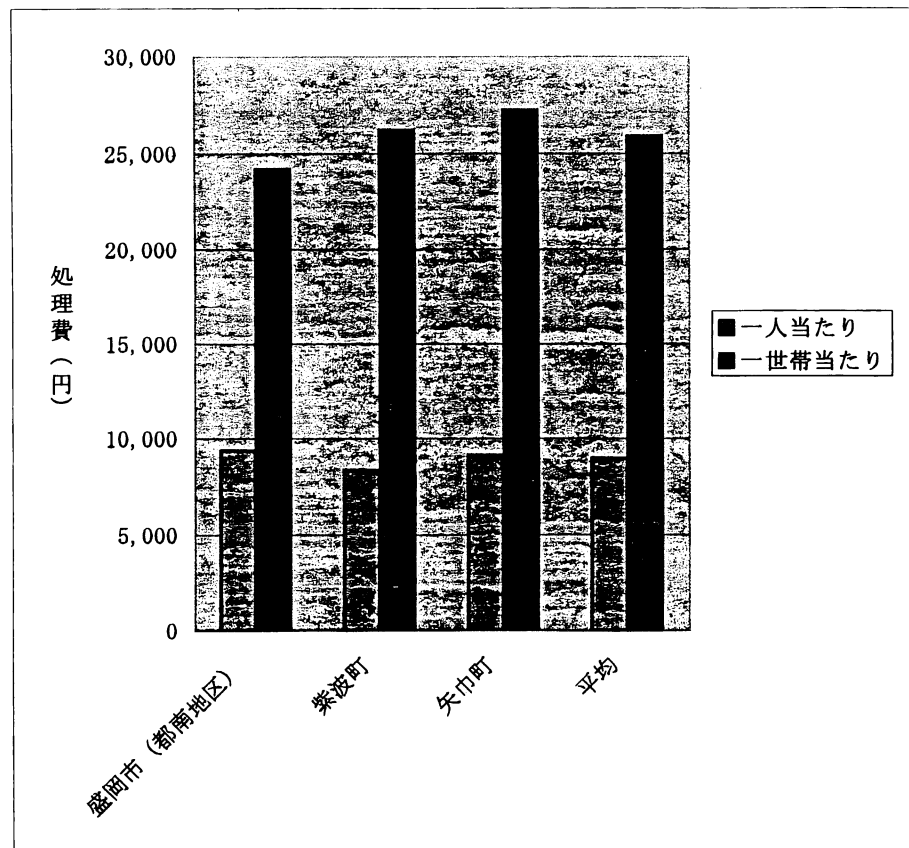

5 ごみ処理区域とごみ処理フロー

関係市町の人口動態

(平成23年4月1日現在)

区 分		盛岡市(都南地区)		紫波町		矢巾町		合 計	
		員 数	増減率(%)	員 数	増減率(%)	員 数	増減率(%)	員 数	増減率(%)
19年度	人 口	48,503		34,456		27,266		110,225	
	世帯数	18,100		10,613		8,859		37,572	
20年度	人 口	48,625	0.25	34,306	△ 0.44	27,169	-0.36	110,100	-0.11
	世帯数	18,369	1.49	10,678	0.61	8,955	1.08	38,002	1.14
21年度	人 口	48,779	0.32	34,302	△ 0.01	27,026	△ 0.53	110,107	0.01
	世帯数	18,648	1.52	10,807	1.21	8,985	0.34	38,440	1.15
22年度	人 口	48,880	0.21	34,158	△ 0.42	27,016	△ 0.04	110,054	△ 0.05
	世帯数	18,929	1.51	10,934	1.18	9,079	1.05	38,942	1.31
23年度	人 口	49,172	0.60	34,092	△ 0.19	26,933	△ 0.31	110,197	0.13
	世帯数	19,224	1.56	11,045	1.02	9,164	0.94	39,433	1.26

計 画 処 理 区 域 の 状 況

(平成23年4月1日現在)

区 分	面 積		人 口		世 帯 数	
	Km ²	%	人	%	世帯	%
盛岡市 (都南地区)	90.46	22.80	49,172	44.62	19,224	48.75
紫波町	239.03	60.24	34,092	30.94	11,045	28.01
矢巾町	67.28	16.96	26,933	24.44	9,164	23.24
計	396.77	100.00	110,197	100.00	39,433	100.00

ご み 集 積 所 の 状 況

(平成23年4月1日現在)

区 分	設置箇所数 (A)		世 帯 数 (B)	1集積所当りの対象 世帯数 (B ÷ A)
	箇所	員 数 割 合 %		
盛岡市 (都南地区)	466	39.13	19,224	41.25
紫波町	462	38.79	11,045	23.91
矢巾町	263	22.08	9,164	34.84
計	1,191	100.00	39,433	33.11

盛岡・紫波地区環境施設組合 ごみの処理・処分全体フロー図

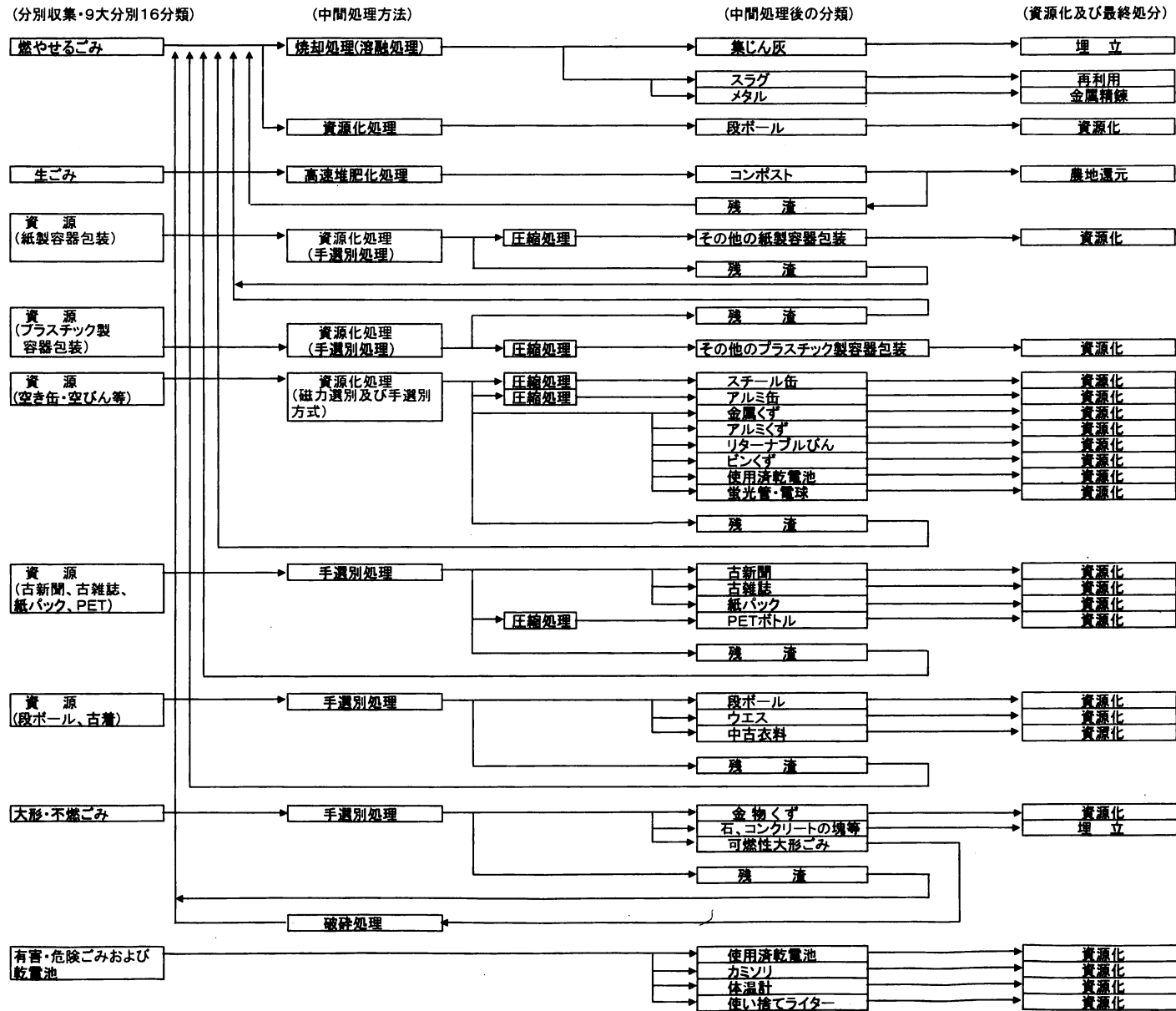

リサイクルコンポストセンターのフロー図

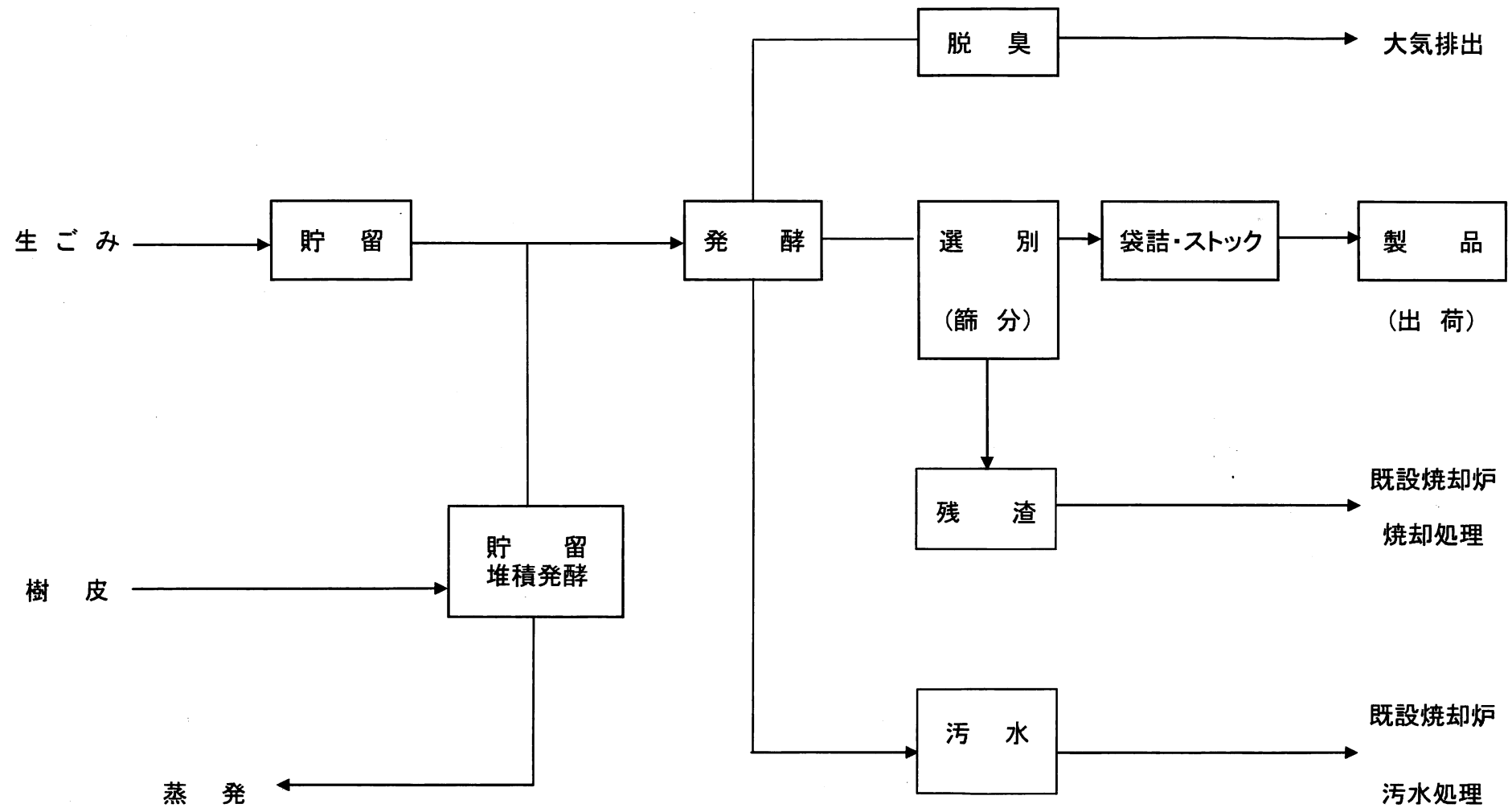

本施設は、可燃性一般廃棄物(ごみ)を、最新鋭の設備で合理的・経済的かつ衛生的に直接溶融し、発生するスラグ及びメタルの資源化を図ります。
また余熱を最大限に利用すると共に、周辺環境への調和と美観に配慮した施設を建設します。

ごみ焼却施設 高温ガス化直接溶融システム

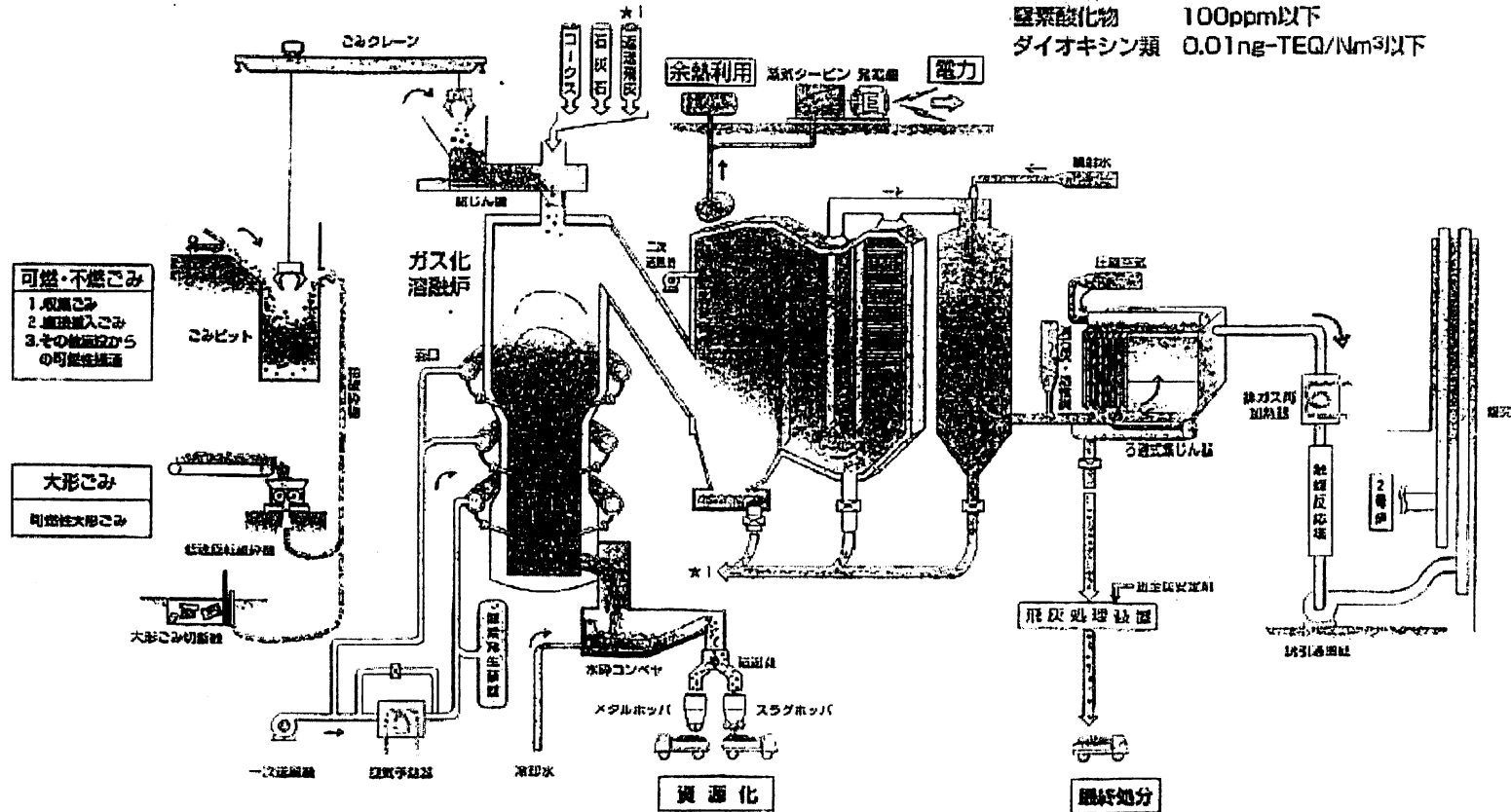

施設規模 160t/日 (80t/日×2炉)
 工期 平成12年10月～平成15年9月
 炉形式 シャフト炉式 (NKK高温ガス化直接溶融炉)
 燃焼ガス冷却設備 ホイラ装置
 排ガス処理設備 ろ過式集じん装置 (バグフィルタ)
 活性炭吹込み装置、乾式有害ガス除去装置、触媒反応装置
 余熱利用設備 発電設備 (出力1,990kW)
 場内給湯・冷房用、ロードヒーティング、既存施設給湯・暖房
 場外余熱利用施設 (将来施設)
 公害対策: ばいじん 0.01g/Nm³以下
 硫酸化合物 30ppm以下
 塩化水素 50ppm以下
 窒素化合物 100ppm以下
 ダイオキシン類 0.01ng-TEQ/Nm³以下

容器包装リサイクル推進施設系統図

紙類処理ライン

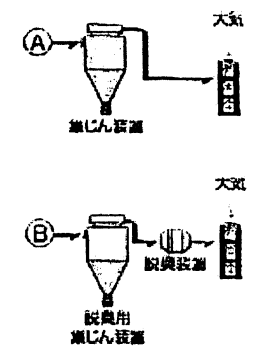
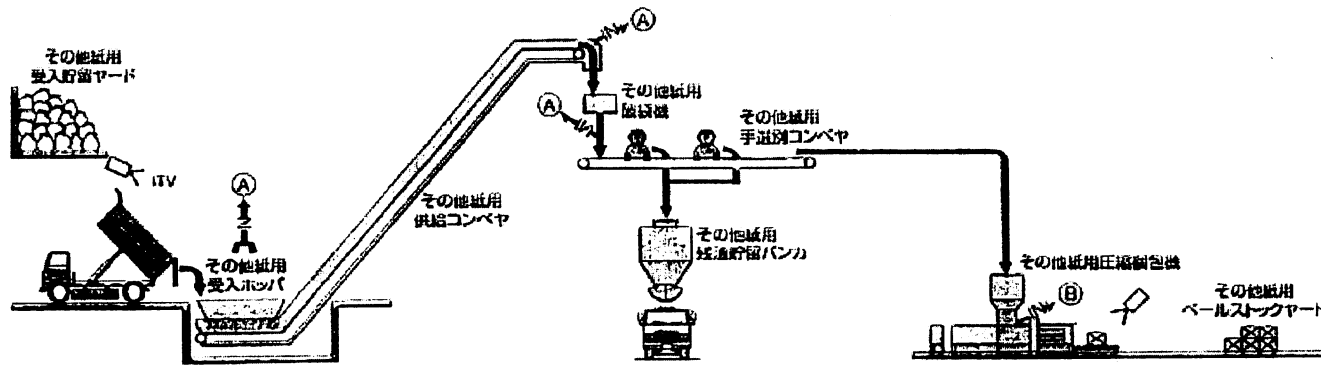

プラスチック類処理ライン

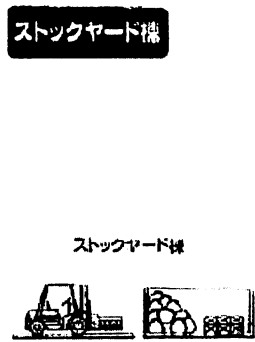
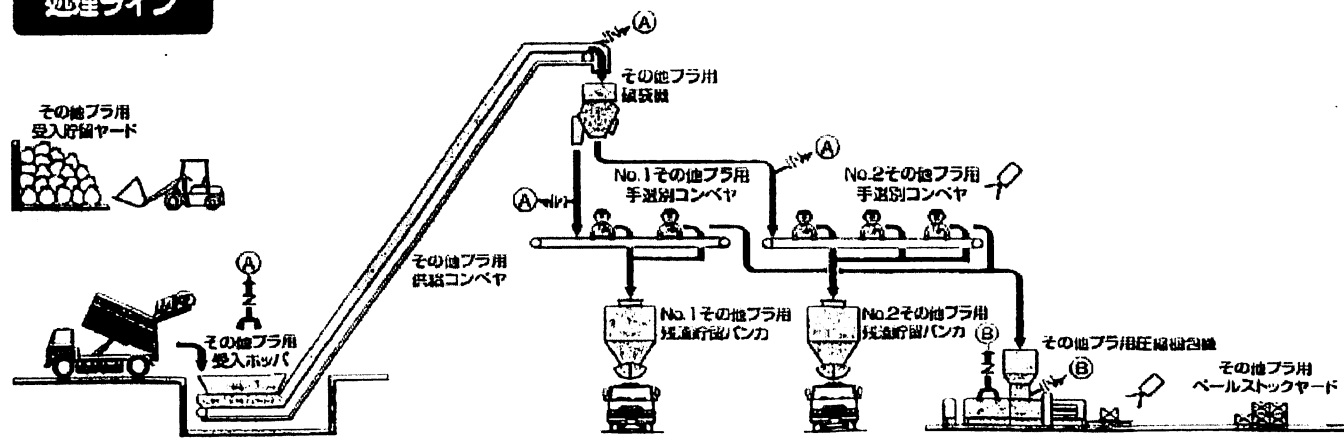

6. ごみの搬入量及び処理形態の状況

ごみの搬入状況（平成22年度分）

割合
 上段：市町別
 中段：家庭系・事業系別
 下段：搬入形態別
 （単位：kg・％）

区分	搬入形態												計	
	家庭系						事業系							
	委託業者		直接搬入		小計		許可業者		直接搬入		小計			
	搬入量	割合	搬入量	割合	搬入量	割合	搬入量	割合	搬入量	割合	搬入量	割合		
盛岡市 (盛岡地域)	669,850	3.01	0	0.00	669,850	2.87	0	0.00	0	0.00	0	0.00	669,850	1.75
		100.00		0.00		100		0.00		0		0		
		100.00		0.00		100.00		0.00		0.00		0.00		
盛岡市 (都南地域)	10,607,550	47.61	388,570	36.10	10,996,120	47.08	5,697,660	43.03	1,009,110	56.44	6,706,770	44.62	17,702,890	46.12
		96.47		3.53		100		84.95		15.05		100		
		59.92		2.19		62.11		32.18		5.71		37.89		
紫波町	5,885,420	26.42	330,660	30.72	6,216,080	26.62	3,225,170	24.36	277,470	15.52	3,502,640	23.31	9,718,720	25.32
		94.68		5.32		100		92.08		7.92		100		
		60.56		3.40		63.96		33.18		2.86		36.04		
矢巾町	5,114,280	22.96	357,210	33.18	5,471,490	23.43	4,318,530	32.61	501,370	28.04	4,819,900	32.07	10,291,390	26.81
		93.47		6.53		100		89.60		10.40		100		
		49.69		3.47		53.16		41.96		4.88		46.84		
計	22,277,100	100.00	1,076,440	100.00	23,353,540	100.00	13,241,360	100.00	1,787,950	100.00	15,029,310	100.00	38,382,850	100.00
		95.39		4.61		100		88.10		11.90		100		
		58.04		2.80		60.84		34.50		4.66		39.16		

ごみ処理の内訳（平成22年度分）

割合 上段：市町別
下段：搬入形態別

（単位：kg・％）

区分	処 理 形 態										計	
	焼却処理		堆肥化処理		資源化処理		埋立処理その他		混合処理			
	搬入量	割合	搬入量	割合	搬入量	割合	搬入量	割合	搬入量	割合		
盛岡市 (盛岡地域)	0	0.00	0	0.00	669,850	11.48	0	0.00	0	0.00	669,850	1.75
		0.00		0.00		100.00		0.00		0.00		100
盛岡市 (都南地域)	13,203,390	46.41	2,063,240	51.16	2,405,580	41.21	5,980	34.83	24,700	55.44	17,702,890	46.12
		74.58		11.65		13.59		0.03		0.14		100
紫波町	7,107,390	24.98	1,118,540	27.73	1,472,570	25.23	5,400	31.45	14,820	33.27	9,718,720	25.32
		73.13		11.51		15.15		0.06		0.15		100
矢巾町	8,140,310	28.61	851,280	21.11	1,288,980	22.08	5,790	33.72	5,030	11.29	10,291,390	26.81
		79.10		8.27		12.52		0.06		0.05		100
計	28,451,090	100	4,033,060	100	5,836,980	100	17,170	100	44,550	100	38,382,850	100
		74.12		10.51		15.21		0.04		0.12		100

平成 22 年 度 月 別 搬 入 量

(単位: kg)

区 分	4 月	5 月	6 月	7 月	8 月	9 月	10 月	11 月	12 月	1 月	2 月	3 月	計
燃やせるごみ	2,495,340	2,599,200	2,666,260	2,804,600	2,645,450	2,546,120	2,377,630	2,335,450	2,233,000	1,920,560	1,797,950	2,029,530	28,451,090
生ごみ	298,640	308,530	311,040	343,560	484,370	389,160	352,950	349,500	331,950	310,920	268,800	283,640	4,033,060
プラスチック製容器包装	7,970	8,110	7,180	9,420	90,480	109,170	109,170	110,400	107,420	117,180	97,290	87,090	860,880
紙製容器包装	3,710	3,560	3,100	3,440	24,260	41,850	40,450	37,270	37,950	38,020	31,620	26,400	291,630
その他資源ごみ	303,240	282,590	281,160	291,590	302,970	272,290	264,830	254,990	300,370	247,470	238,930	232,630	3,273,060
大形・不燃ごみ	164,350	161,540	146,540	129,240	114,570	118,420	123,510	121,250	120,670	56,350	70,930	84,040	1,411,410
燃えがら・汚泥	2,430	1,860	1,340	1,410	900	1,490	1,420	2,020	1,070	320	740	2,170	17,170
引取ごみ	4,620	2,450	2,450	3,480	3,210	2,650	8,670	8,950	3,440	450	2,200	1,980	44,550
計	3,280,300	3,367,840	3,419,070	3,586,740	3,666,210	3,481,150	3,278,630	3,219,830	3,135,870	2,691,270	2,508,460	2,747,480	38,382,850

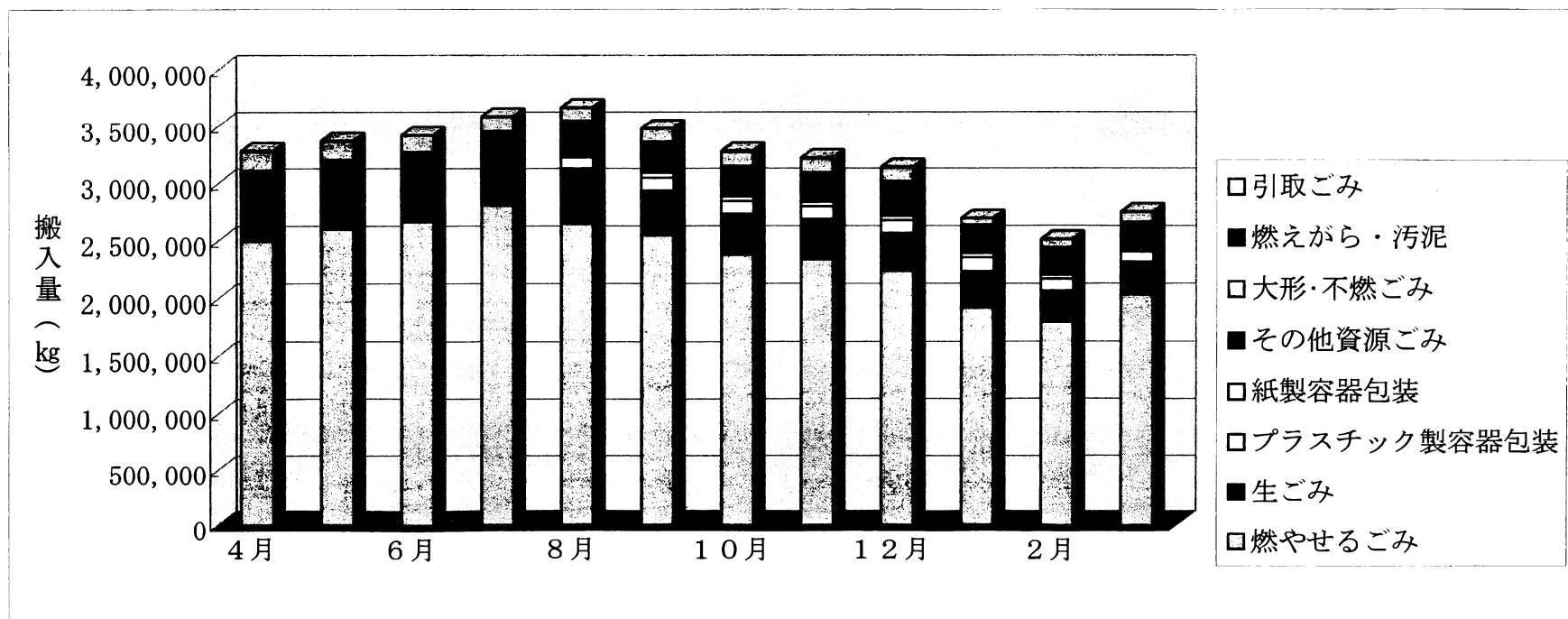

7. ごみ搬入量の推移

年度別ごみ搬入量の推移（市町別搬入量）

(単位:t)

区分	搬入量				
	18年度	19年度	20年度	21年度	22年度
盛岡市 (盛岡地域)	0	0	0	35	670
盛岡市 (都南地域)	20,510	19,931	18,021	17,733	17,703
紫波町	10,324	9,694	9,471	10,167	9,719
矢巾町	12,750	12,496	11,957	11,068	10,291
合計	43,584	42,121	39,449	39,003	38,383

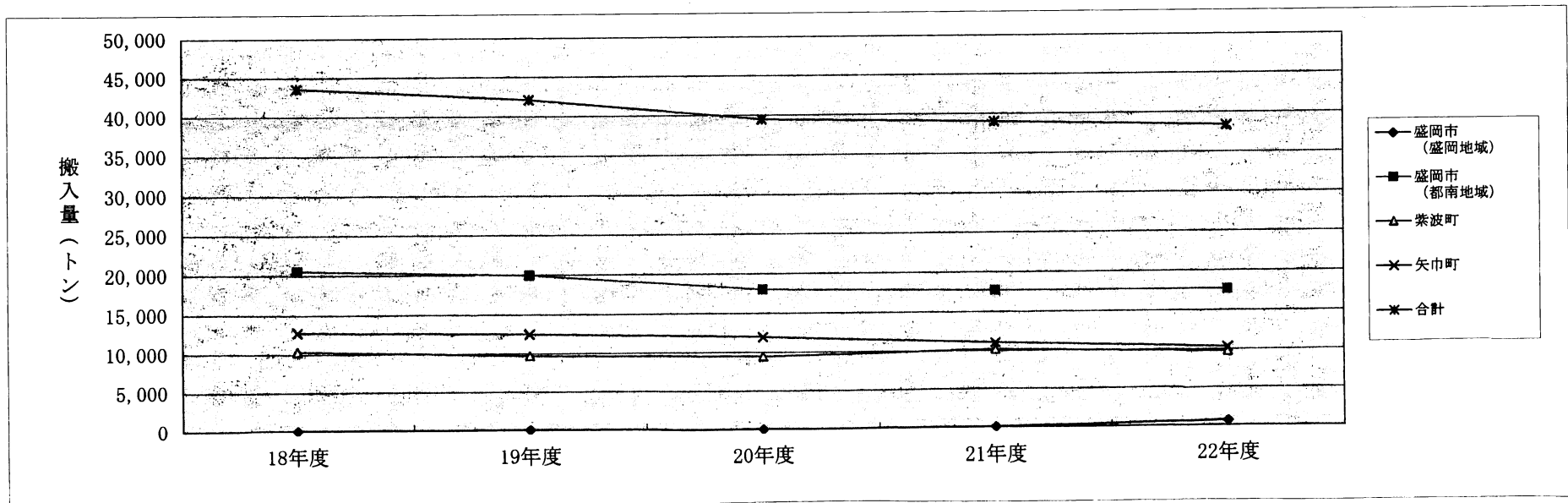

年度別ごみ搬入量の推移（市町別構成割合）

（単位：％）

区 分	構 成 割 合				
	18 年 度	19 年 度	20 年 度	21 年 度	22 年 度
盛岡市 （盛岡地域）	0.0	0.0	0.0	0.1	1.7
盛岡市 （都南地域）	47.1	47.3	45.7	45.4	46.1
紫波町	23.7	23.0	24.0	26.1	25.4
矢巾町	29.2	29.7	30.3	28.4	26.8
合 計	100.0	100.0	100.0	100.0	100.0

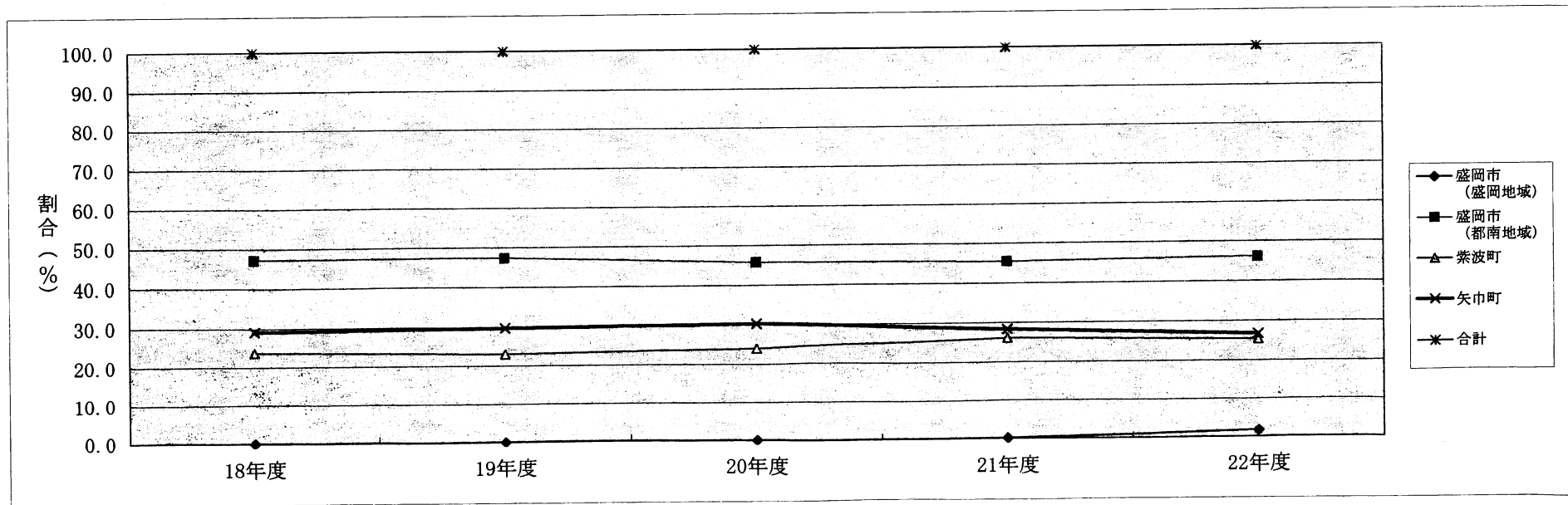

年度別ごみ搬入量の推移（月別・市町別）

（単位：kg）

区分		4月	5月	6月	7月	8月	9月	10月	11月	12月	1月	2月	3月	計	
盛岡市 (盛岡地区)	家庭系	20	0	0	0	0	0	0	0	0	0	0	0	0	
		21	1,770	3,710	2,580	3,330	2,880	2,870	3,350	2,580	2,670	3,630	2,650	2,700	34,720
		22	2,900	3,230	2,720	3,680	66,610	88,010	89,390	91,160	85,550	94,380	76,830	65,390	669,850
	事業系	20	0	0	0	0	0	0	0	0	0	0	0	0	0
		21	0	0	0	0	0	0	0	0	0	0	0	0	0
		22	0	0	0	0	0	0	0	0	0	0	0	0	0
盛岡市 (都南地区)	家庭系	20	983,980	1,019,950	953,570	1,039,810	1,100,190	1,051,830	975,730	876,490	950,430	834,360	692,740	875,540	11,354,620
		21	977,430	1,002,290	1,021,910	1,028,950	1,076,210	1,021,760	980,610	916,990	900,280	797,670	696,100	902,110	11,322,310
		22	944,240	999,270	1,047,080	1,089,470	1,077,170	961,840	946,410	913,800	844,630	760,380	676,550	735,280	10,996,120
	事業系	20	566,460	573,800	549,640	609,110	607,340	586,920	607,120	505,560	575,630	482,530	453,290	548,800	6,666,200
		21	547,130	546,210	563,230	559,500	580,740	515,070	535,990	505,110	551,650	458,340	471,010	576,270	6,410,250
		22	568,200	567,370	590,240	605,330	621,220	684,360	562,990	554,270	553,080	463,050	455,880	480,780	6,706,770
紫波町	家庭系	20	583,330	586,980	546,110	564,620	621,060	602,970	551,970	521,230	548,690	491,450	393,430	517,300	6,529,140
		21	623,790	578,390	561,900	556,880	647,350	570,930	554,080	515,690	535,290	449,620	395,590	528,100	6,517,610
		22	546,150	597,780	561,080	594,810	603,210	536,850	520,150	520,250	499,630	418,330	386,920	430,920	6,216,080
	事業系	20	235,070	240,560	251,940	238,590	247,790	267,920	261,420	220,390	247,750	213,290	205,720	311,500	2,941,940
		21	322,330	290,800	330,380	338,490	335,140	317,200	312,960	290,060	315,030	256,530	247,220	293,690	3,649,830
		22	325,170	293,480	317,990	344,800	343,790	287,920	297,340	285,880	294,670	238,810	232,720	240,070	3,502,640
矢巾町	家庭系	20	567,310	594,750	500,980	565,960	588,800	556,590	523,930	470,040	489,830	453,940	361,010	481,330	6,154,470
		21	552,780	546,090	522,960	553,520	572,680	545,330	538,310	485,420	499,510	428,250	368,970	535,740	6,149,560
		22	458,080	472,860	500,300	532,880	530,440	476,040	463,950	454,760	440,610	367,800	352,460	421,310	5,471,490
	事業系	20	538,830	502,470	460,590	546,920	519,260	571,940	507,030	448,110	519,050	416,430	369,130	402,720	5,802,480
		21	413,850	382,650	423,850	528,020	443,790	446,160	438,870	396,940	402,310	337,520	303,500	400,730	4,918,190
		22	435,560	433,850	399,660	415,770	423,770	446,130	398,400	399,710	417,700	348,520	327,100	373,730	4,819,900
合計	家庭系	20	2,134,620	2,201,680	2,000,660	2,170,390	2,310,050	2,211,390	2,051,630	1,867,760	1,988,950	1,779,750	1,447,180	1,874,170	24,038,230
		21	2,154,000	2,126,770	2,106,770	2,139,350	2,296,240	2,138,020	2,073,000	1,918,100	1,935,080	1,675,540	1,460,660	1,965,950	23,989,480
		22	1,951,370	2,073,140	2,111,180	2,220,840	2,277,430	2,062,740	2,019,900	1,979,970	1,870,420	1,640,890	1,492,760	1,652,900	23,353,540
	事業系	20	1,340,360	1,316,830	1,262,170	1,394,620	1,374,390	1,426,780	1,375,570	1,174,060	1,342,430	1,112,250	1,028,140	1,263,020	15,410,620
		21	1,283,310	1,219,660	1,317,460	1,426,010	1,359,670	1,278,430	1,287,820	1,192,110	1,268,990	1,052,390	1,021,730	1,270,690	14,978,270
		22	1,328,930	1,294,700	1,307,890	1,365,900	1,388,780	1,418,410	1,258,730	1,239,860	1,265,450	1,050,380	1,015,700	1,094,580	15,029,310

ごみ業種別搬入量（市町別）

割合 上段・市町別
下段・処理形態別 (単位: kg)

区分	盛岡市（盛岡地区）						盛岡市（都南地区）						紫波町						矢巾町						計					
	家庭系		事業系		計		家庭系		事業系		計		家庭系		事業系		計		家庭系		事業系		計		家庭系		事業系		計	
	委託業者	直接搬入	委託業者	直接搬入			委託業者	直接搬入	委託業者	直接搬入			委託業者	直接搬入	委託業者	直接搬入			委託業者	直接搬入	委託業者	直接搬入			委託業者	直接搬入	委託業者	直接搬入		
20年度	搬入量	0	0	0	0	0	10,968,710	385,910	5,700,050	966,150	18,020,820		6,110,090	419,050	2,629,570	312,370	9,471,080		5,762,050	392,420	5,178,580	623,900	11,956,950		22,840,850	1,197,380	13,508,200	1,902,420	39,448,850	
	構成割合 (%)	0.00	0.00	0.00	0.00	0.00	48.02	32.23	42.20	50.79	45.68		26.75	35.00	19.46	16.41	24.01		25.23	32.77	38.34	32.80	30.31		100.00	100.00	100.00	100.00	100.00	
		0.00	0.00	0.00	0.00	0.00	(60.87)	(2.14)	(31.63)	(5.36)	(100.00)		(64.51)	(4.43)	(27.76)	(3.30)	(100.00)		(48.19)	(3.28)	(43.31)	(5.22)	(100.00)		(57.90)	(3.04)	(34.24)	(4.82)	(100.00)	
21年度	搬入量	34,720	0	0	0	34,720	10,924,920	397,390	5,486,810	923,440	17,732,560		6,125,880	391,730	3,390,070	259,760	10,167,440		5,817,570	331,990	4,282,420	635,770	11,067,750		22,903,090	1,121,110	13,159,300	1,818,970	39,002,470	
	構成割合 (%)	0.15	0.00	0.00	0.00	0.09	47.70	35.45	41.70	50.77	45.47		26.75	34.94	25.76	14.28	26.06		25.40	29.61	32.54	34.95	28.38		100.00	100.00	100.00	100.00	100.00	
		(100.00)	0.00	0.00	0.00	(100.00)	(61.61)	(2.24)	(30.94)	(5.21)	(100.00)		(60.25)	(3.85)	(33.34)	(2.56)	(100.00)		(52.56)	(3.00)	(38.69)	(5.75)	(100.00)		(58.73)	(2.87)	(33.74)	(4.66)	(100.00)	
22年度	搬入量	669,850	0	0	0	669,850	10,607,550	388,570	5,697,660	1,009,110	17,702,890		5,885,420	330,660	3,225,170	277,470	9,718,720		5,114,280	357,210	4,318,530	501,370	10,291,390		22,277,100	1,076,440	13,241,360	1,787,950	38,382,850	
	構成割合 (%)	3.01	0.00	0.00	0.00	1.75	47.61	36.10	43.03	56.44	46.12		26.42	30.72	24.36	15.52	25.32		22.96	33.18	32.61	28.04	26.81		100.00	100.00	100.00	100.00	100.00	
		(100.00)	(0.00)	(0.00)	(0.00)	(100.00)	(59.92)	(2.19)	(32.18)	(5.71)	(100.00)		(60.56)	(3.40)	(33.18)	(2.86)	(100.00)		(49.69)	(3.47)	(41.96)	(4.88)	(100.00)		(58.04)	(2.80)	(34.50)	(4.66)	(100.00)	

年度別ごみ搬入量の推移（種類別）

（単位：t）

区 分	燃やせるごみ	生ごみ	プラスチック製 容器包装	紙製容器包装	その他資源ごみ	大形・不燃ごみ	燃えがら・汚泥	引取ごみ	合 計
18年度	32,217	4,465	41	23	4,574	2,208	16	40	43,584
19年度	31,911	4,286	46	23	4,204	1,584	30	37	42,121
20年度	29,863	4,204	50	26	3,730	1,519	18	39	39,449
21年度	29,593	4,201	84	43	3,514	1,483	34	51	39,003
22年度	28,451	4,033	861	291	3,273	1,412	17	45	38,383

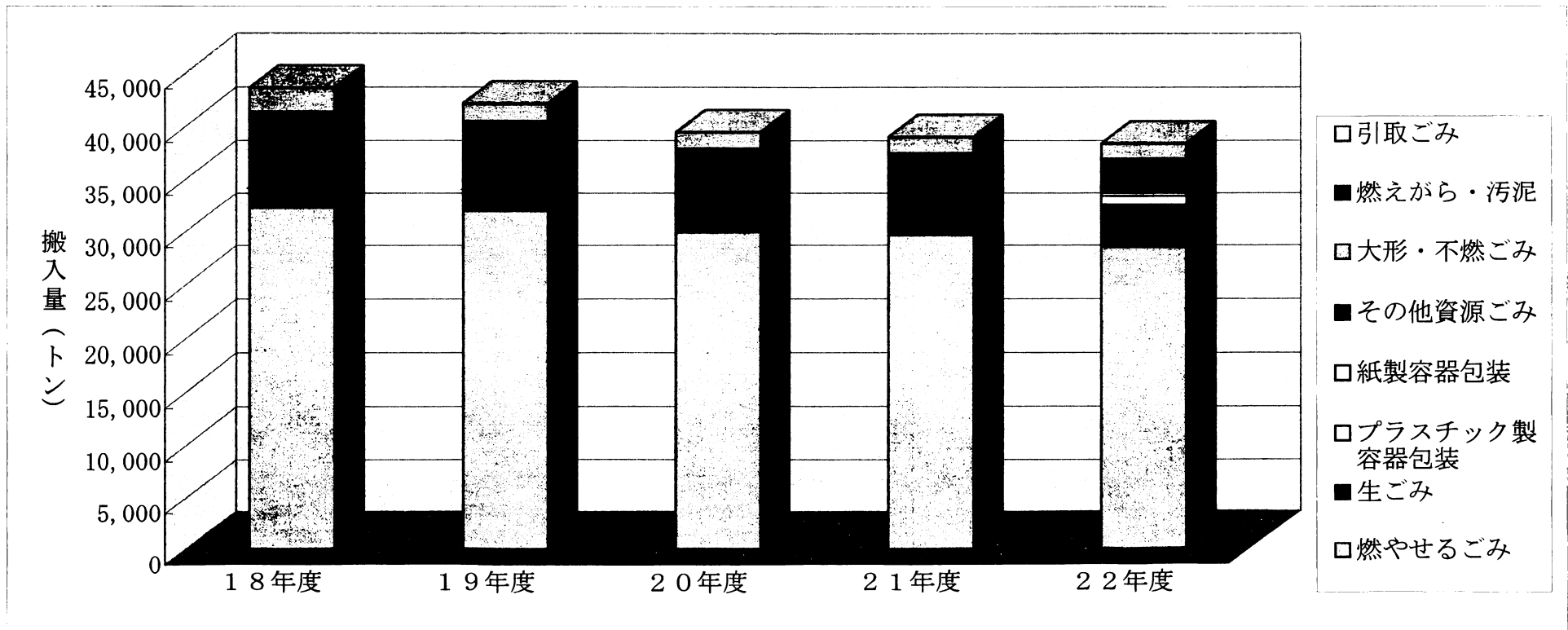

ごみ搬入量の比較

(単位:kg・%)

区 分		平成 22 年度	平成 21 年度	増減量(前年対比)	増減率(前年対比)	
燃やせるごみ	家庭系無料	盛岡市	6,424,010	6,858,970	△ 434,960	△ 6.34
		紫波町	3,615,120	3,858,560	△ 243,440	△ 6.31
		矢巾町	3,187,960	3,739,940	△ 551,980	△ 14.76
		計	13,227,090	14,457,470	△ 1,230,380	△ 8.51
	家庭系有料	盛岡市	242,140	239,060	3,080	1.29
		紫波町	200,540	219,610	△ 19,070	△ 8.68
		矢巾町	191,470	168,780	22,690	13.44
		計	634,150	627,450	6,700	1.07
	事業系	盛岡市	6,537,240	6,238,300	298,940	4.79
		紫波町	3,291,730	3,407,320	△ 115,590	△ 3.39
		矢巾町	4,760,880	4,862,800	△ 101,920	△ 2.10
		計	14,589,850	14,508,420	81,430	0.56
	合計	盛岡市	13,203,390	13,336,330	△ 132,940	△ 1.00
		紫波町	7,107,390	7,485,490	△ 378,100	△ 5.05
矢巾町		8,140,310	8,771,520	△ 631,210	△ 7.20	
計		28,451,090	29,593,340	△ 1,142,250	△ 3.86	
生ごみ	家庭系無料	盛岡市	1,988,530	2,039,800	△ 51,270	△ 2.51
		紫波町	963,250	1,014,240	△ 50,990	△ 5.03
		矢巾町	850,130	886,790	△ 36,660	△ 4.13
		計	3,801,910	3,940,830	△ 138,920	△ 3.53
	家庭系有料	盛岡市	0	0	0	
		紫波町	0	0	0	
		矢巾町	0	50	△ 50	皆減
		計	0	50	△ 50	
	事業系	盛岡市	74,710	76,780	△ 2,070	△ 2.70
		紫波町	155,290	181,130	△ 25,840	△ 14.27
		矢巾町	1,150	1,770	△ 620	△ 35.03
		計	231,150	259,680	△ 28,530	△ 10.99
	合計	盛岡市	2,063,240	2,116,580	△ 53,340	△ 2.52
		紫波町	1,118,540	1,195,370	△ 76,830	△ 6.43
矢巾町		851,280	888,610	△ 37,330	△ 4.20	
計		4,033,060	4,200,560	△ 167,500	△ 3.99	
プラスチック製容器包装	家庭系無料	盛岡市(盛岡)	534,610	24,340	510,270	2,096.43
		盛岡市(都南)	135,630	3,030	132,600	4,376.24
		紫波町	97,860	29,960	67,900	226.64
		矢巾町	92,780	26,770	66,010	246.58
		計	860,880	84,100	776,780	923.64
	家庭系有料	盛岡市(盛岡)	0	0	0	
		盛岡市(都南)	0	0	0	
		紫波町	0	0	0	
		矢巾町	0	0	0	
		計	0	0	0	
	合計	盛岡市(盛岡)	534,610	24,340	510,270	2,096.43
		盛岡市(都南)	135,630	3,030	132,600	4,376.24
		紫波町	97,860	29,960	67,900	226.64
		矢巾町	92,780	26,770	66,010	246.58
計		860,880	84,100	776,780	923.64	
紙製容器包装	家庭系無料	盛岡市(盛岡)	135,240	10,380	124,860	1,202.89
		盛岡市(都南)	64,960	2,170	62,790	2,893.55
		紫波町	46,720	14,920	31,800	213.14
		矢巾町	44,710	14,670	30,040	204.77
		計	291,630	42,140	249,490	592.05
	家庭系有料	盛岡市(盛岡)	0	0	0	
		盛岡市(都南)	0	0	0	
		紫波町	0	0	0	
		矢巾町	0	0	0	
		計	0	0	0	
	合計	盛岡市(盛岡)	135,240	10,380	124,860	1,202.89
		盛岡市(都南)	64,960	2,170	62,790	2,893.55
		紫波町	46,720	14,920	31,800	213.14
		矢巾町	44,710	14,670	30,040	204.77
計		291,630	42,140	249,490	592.05	

(単位:kg・%)

区 分		平成 22 年度	平成 21 年度	増減量(前年対比)	増減率(前年対比)	
その他 資源ごみ	家庭系 無料	盛岡市	1,464,310	1,497,960	△ 33,650	△ 2.25
		紫波町	857,560	921,950	△ 64,390	△ 6.98
		矢巾町	728,800	883,350	△ 154,550	△ 17.50
		計	3,050,670	3,303,260	△ 252,590	△ 7.65
	家庭系 有料	盛岡市	4,620	3,970	650	16.37
		紫波町	6,330	7,430	△ 1,100	△ 14.80
		矢巾町	3,130	2,200	930	42.27
		計	14,080	13,600	480	3.53
	事業系	盛岡市	94,820	95,170	△ 350	△ 0.37
		紫波町	55,620	48,320	7,300	15.11
		矢巾町	57,870	53,620	4,250	7.93
		計	208,310	197,110	11,200	5.68
	合計	盛岡市	1,563,750	1,597,100	△ 33,350	△ 2.09
紫波町		919,510	977,700	△ 58,190	△ 5.95	
矢巾町		789,800	939,170	△ 149,370	△ 15.90	
計		3,273,060	3,513,970	△ 240,910	△ 6.86	
大形・不 燃ごみ	家庭系 無料	盛岡市	566,070	581,830	△ 15,760	△ 2.71
		紫波町	358,490	375,160	△ 16,670	△ 4.44
		矢巾町	302,730	358,920	△ 56,190	△ 15.66
		計	1,227,290	1,315,910	△ 88,620	△ 6.73
	家庭系 有料	盛岡市	75,170	55,390	19,780	35.71
		紫波町	49,990	57,860	△ 7,870	△ 13.60
		矢巾町	58,960	54,320	4,640	8.54
		計	184,120	167,570	16,550	9.88
	合計	盛岡市	641,240	637,220	4,020	0.63
		紫波町	408,480	433,020	△ 24,540	△ 5.67
		矢巾町	361,690	413,240	△ 51,550	△ 12.47
		計	1,411,410	1,483,480	△ 72,070	△ 4.86
	燃えがら・汚泥	家庭系 無料	盛岡市	150	7,420	△ 7,270
紫波町			410	180	230	127.78
矢巾町			1,170	1,950	△ 780	△ 40.00
計			1,730	9,550	△ 7,820	△ 81.88
家庭系 有料		盛岡市	5,830	3,230	2,600	80.50
		紫波町	4,990	4,310	680	15.78
		矢巾町	4,620	3,400	1,220	35.88
		計	15,440	10,940	4,500	41.13
事業系		盛岡市	0	0	0	
		紫波町	0	13,060	△ 13,060	
		矢巾町	0	0	0	
		計	0	13,060	△ 13,060	
合計		盛岡市	5,980	10,650	△ 4,670	△ 43.85
	紫波町	5,400	17,550	△ 12,150	△ 69.23	
	矢巾町	5,790	5,350	440	8.22	
	計	17,170	33,550	△ 16,380	△ 48.82	
引取ごみ	家庭系 無料	盛岡市	0	0	0	
		紫波町	0	0	0	
		矢巾町	0	0	0	
		計	0	0	0	
	家庭系 有料	盛岡市	24,700	29,480	△ 4,780	△ 16.21
		紫波町	14,820	13,430	1,390	10.35
		矢巾町	5,030	8,420	△ 3,390	△ 40.26
		計	44,550	51,330	△ 6,780	△ 13.21
	合計	盛岡市	24,700	29,480	△ 4,780	△ 16.21
		紫波町	14,820	13,430	1,390	10.35
		矢巾町	5,030	8,420	△ 3,390	△ 40.26
		計	44,550	51,330	△ 6,780	△ 13.21
	合 計	家庭系 無料	盛岡市(盛岡)	669,850	34,720	635,130
盛岡市(都南)			10,643,660	10,991,180	△ 347,520	△ 3.16
紫波町			5,939,410	6,214,970	△ 275,560	△ 4.43
矢巾町			5,208,280	5,912,390	△ 704,110	△ 11.91
計		21,791,350	23,118,540	△ 1,327,190	△ 5.74	
家庭系 有料		盛岡市(盛岡)	0	0	0	#DIV/0!
		盛岡市(都南)	352,460	331,130	21,330	6.44
		紫波町	276,670	302,640	△ 25,970	△ 8.58
		矢巾町	263,210	237,170	26,040	10.98
計		892,340	870,940	21,400	2.46	
事業系		盛岡市(盛岡)	6,706,770	6,410,250	296,520	4.63
		盛岡市(都南)	3,502,640	3,649,830	△ 147,190	△ 4.03
		紫波町	4,819,900	4,918,190	△ 98,290	△ 2.00
	矢巾町	15,029,310	14,978,270	51,040	0.34	
合計	盛岡市(盛岡)	669,850	34,720	635,130	1,829.29	
	盛岡市(都南)	17,702,890	17,732,560	△ 29,670	△ 0.17	
	紫波町	9,718,720	10,167,440	△ 448,720	△ 4.41	
	矢巾町	10,291,390	11,067,750	△ 776,360	△ 7.01	
計	37,713,000	38,967,750	△ 1,254,750	△ 3.22		

ごみ搬入量の比較

(単位:kg・%)

区 分		平成 22 年度	平成 21 年度	増減量(前年対比)	増減率(前年対比)	
燃やせるごみ	家庭系	盛岡市	6,666,150	7,098,030	△ 431,880	△ 6.08
		紫波町	3,815,660	4,078,170	△ 262,510	△ 6.44
		矢巾町	3,379,430	3,908,720	△ 529,290	△ 13.54
		計	13,861,240	15,084,920	△ 1,223,680	△ 8.11
	事業系	盛岡市	6,537,240	6,238,300	298,940	4.79
		紫波町	3,291,730	3,407,320	△ 115,590	△ 3.39
		矢巾町	4,760,880	4,862,800	△ 101,920	△ 2.10
		計	14,589,850	14,508,420	81,430	0.56
	合計	盛岡市	13,203,390	13,336,330	△ 132,940	△ 1.00
		紫波町	7,107,390	7,485,490	△ 378,100	△ 5.05
		矢巾町	8,140,310	8,771,520	△ 631,210	△ 7.20
		計	28,451,090	29,593,340	△ 1,142,250	△ 3.86
生ごみ	家庭系	盛岡市	1,988,530	2,039,800	△ 51,270	△ 2.51
		紫波町	963,250	1,014,240	△ 50,990	△ 5.03
		矢巾町	850,130	886,840	△ 36,710	△ 4.14
		計	3,801,910	3,940,880	△ 138,970	△ 3.53
	事業系	盛岡市	74,710	76,780	△ 2,070	△ 2.70
		紫波町	155,290	181,130	△ 25,840	△ 14.27
		矢巾町	1,150	1,770	△ 620	△ 35.03
		計	231,150	259,680	△ 28,530	△ 10.99
	合計	盛岡市	2,063,240	2,116,580	△ 53,340	△ 2.52
		紫波町	1,118,540	1,195,370	△ 76,830	△ 6.43
		矢巾町	851,280	888,610	△ 37,330	△ 4.20
		計	4,033,060	4,200,560	△ 167,500	△ 3.99
プラスチック製容器包装	家庭系	盛岡市(盛岡)	534,610	24,340	510,270	2,096.43
		盛岡市(都南)	135,630	3,030	132,600	4,376.24
		紫波町	97,860	29,960	67,900	226.64
		矢巾町	92,780	26,770	66,010	246.58
		計	860,880	84,100	776,780	923.64
	事業系	盛岡市(盛岡)				
		盛岡市(都南)				
		紫波町				
		矢巾町				
		計				
	合計	盛岡市(盛岡)	534,610	24,340	510,270	2,096.43
		盛岡市(都南)	135,630	3,030	132,600	4,376.24
紫波町		97,860	29,960	67,900	226.64	
矢巾町		92,780	26,770	66,010	246.58	
計		860,880	84,100	776,780	923.64	
紙製容器包装	家庭系	盛岡市(盛岡)	135,240	10,380	124,860	1,202.89
		盛岡市(都南)	64,960	2,170	62,790	2,893.55
		紫波町	46,720	14,920	31,800	213.14
		矢巾町	44,710	14,670	30,040	204.77
		計	291,630	42,140	249,490	592.05
	事業系	盛岡市(盛岡)				
		盛岡市(都南)				
		紫波町				
		矢巾町				
		計				
	合計	盛岡市(盛岡)	135,240	10,380	124,860	1,202.89
		盛岡市(都南)	64,960	2,170	62,790	2,893.55
紫波町		46,720	14,920	31,800	213.14	
矢巾町		44,710	14,670	30,040	204.77	
計		291,630	42,140	249,490	592.05	
資源ごみ	家庭系	盛岡市	1,468,930	1,501,930	△ 33,000	△ 2.20
		紫波町	863,890	929,380	△ 65,490	△ 7.05
		矢巾町	731,930	885,550	△ 153,620	△ 17.35
		計	3,064,750	3,316,860	△ 252,110	△ 7.60
	事業系	盛岡市	94,820	95,170	△ 350	△ 0.37
		紫波町	55,620	48,320	7,300	15.11
		矢巾町	57,870	53,620	4,250	7.93
		計	208,310	197,110	11,200	5.68
	合計	盛岡市	1,563,750	1,597,100	△ 33,350	△ 2.09
		紫波町	919,510	977,700	△ 58,190	△ 5.95
		矢巾町	789,800	939,170	△ 149,370	△ 15.90
		計	3,273,060	3,513,970	△ 240,910	△ 6.86

(単位:kg・%)

区 分		平成 22 年度	平成 21 年度	増減量(前年対比)	増減率(前年対比)	
大形・不燃ごみ	家庭系	盛岡市	641,240	637,220	4,020	0.63
		紫波町	408,480	433,020	△ 24,540	△ 5.67
		矢巾町	361,690	413,240	△ 51,550	△ 12.47
		計	1,411,410	1,483,480	△ 72,070	△ 4.86
	事業系	盛岡市				
		紫波町				
		矢巾町				
		計				
	合計	盛岡市	641,240	637,220	4,020	0.63
		紫波町	408,480	433,020	△ 24,540	△ 5.67
		矢巾町	361,690	413,240	△ 51,550	△ 12.47
		計	1,411,410	1,483,480	△ 72,070	△ 4.86
燃えがら・汚泥	家庭系	盛岡市	5,980	10,650	△ 4,670	△ 43.85
		紫波町	5,400	4,490	910	20.27
		矢巾町	5,790	5,350	440	8.22
		計	17,170	20,490	△ 3,320	△ 16.20
	事業系	盛岡市	0	0	0	
		紫波町	0	13,060	△ 13,060	
		矢巾町	0	0	0	
		計	0	0	△ 13,060	
	合計	盛岡市	5,980	10,650	△ 4,670	△ 43.85
		紫波町	5,400	17,550	△ 12,150	△ 69.23
		矢巾町	5,790	5,350	440	8.22
		計	17,170	33,550	△ 16,380	△ 48.82
引取りごみ	家庭系	盛岡市	24,700	29,480	△ 4,780	△ 16.21
		紫波町	14,820	13,430	1,390	10.35
		矢巾町	5,030	8,420	△ 3,390	△ 40.26
		計	44,550	51,330	△ 6,780	△ 13.21
	事業系	盛岡市				
		紫波町				
		矢巾町				
		計				
	合計	盛岡市	24,700	29,480	△ 4,780	△ 16.21
		紫波町	14,820	13,430	1,390	10.35
		矢巾町	5,030	8,420	△ 3,390	△ 40.26
		計	44,550	51,330	△ 6,780	△ 13.21
合 計	家庭系	盛岡市(盛岡)	669,850	34,720	635,130	1,829.29
		盛岡市(都南)	10,996,120	11,322,310	△ 326,190	△ 2.88
		紫波町	6,216,080	6,517,610	△ 301,530	△ 4.63
		矢巾町	5,471,490	6,149,560	△ 678,070	△ 11.03
		計	23,353,540	24,024,200	△ 1,305,790	△ 5.44
	事業系	盛岡市	6,706,770	6,410,250	296,520	4.63
		紫波町	3,502,640	3,649,830	△ 147,190	△ 4.03
		矢巾町	4,819,900	4,918,190	△ 98,290	△ 2.00
		計	15,029,310	14,978,270	51,040	0.34
	合計	盛岡市(盛岡)	669,850	34,720	635,130	1,829.29
		盛岡市(都南)	17,702,890	17,732,560	△ 29,670	△ 0.17
		紫波町	9,718,720	10,167,440	△ 448,720	△ 4.41
矢巾町		10,291,390	11,067,750	△ 776,360	△ 7.01	
計	38,382,850	39,002,470	△ 1,254,750	△ 3.22		

8. 搬入別ごみ量の比較

平成22年度処理形態別内訳

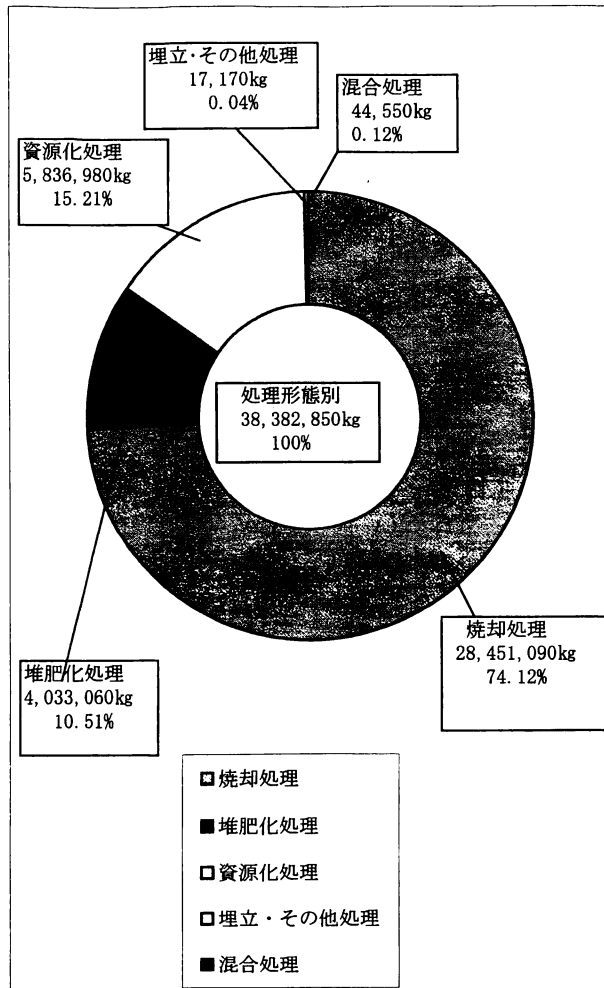

平成22年度ごみ種別搬入量内訳

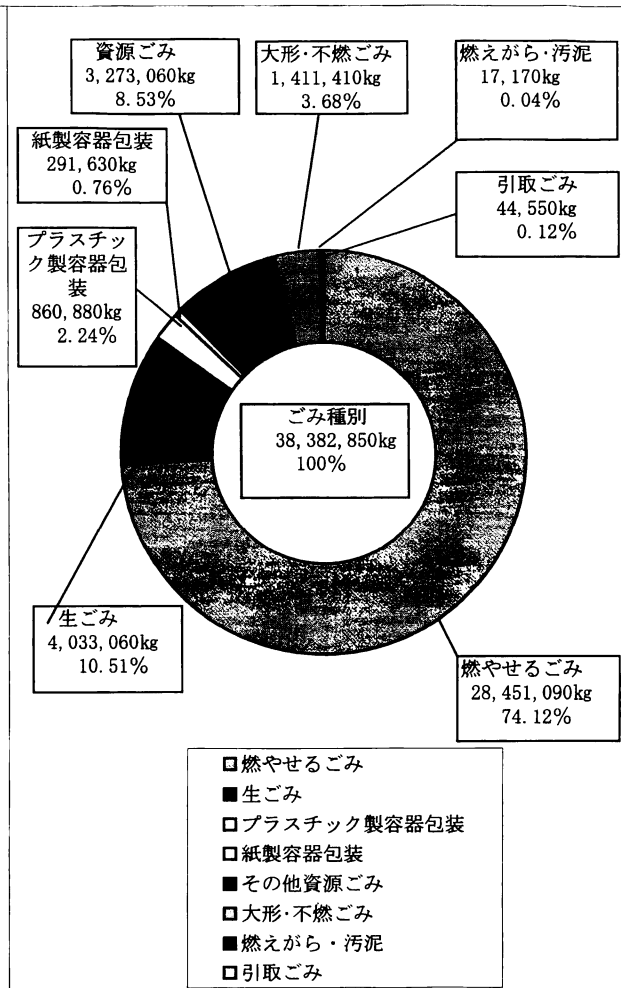

平成22年度収集形態別搬入量内訳

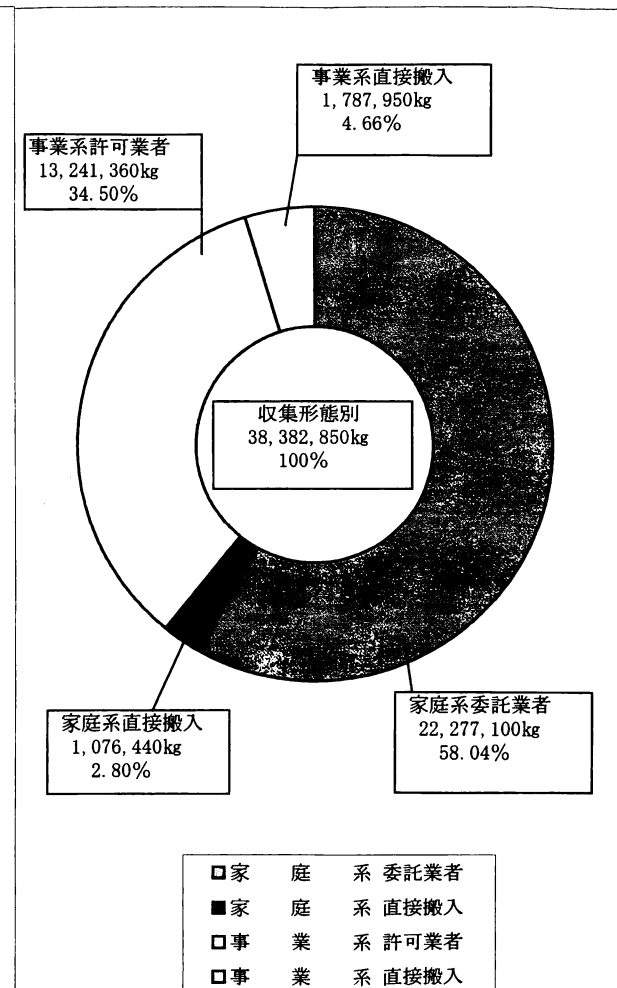

平成 22 年 度 家 庭 系 一 般 廃 棄 物 の 搬 入 量

市町別

(単位:kg・%)

区分	盛岡市 (盛岡地域)	盛岡市 (都南地域)	紫波町	矢巾町	合計
搬入量	669,850	10,996,120	6,216,080	5,471,490	23,353,540
構成割合	2.87	47.08	26.62	23.43	100

ごみ種別

(単位:kg・%)

区分	燃やせるごみ	生ごみ	プラスチック製容器包装	紙製容器包装	その他資源ごみ	大形・不燃ごみ	燃えがら・汚泥	引取ごみ	合計
搬入量	13,861,240	3,801,910	860,880	291,630	3,064,750	1,411,410	17,170	44,550	23,353,540
構成割合	59.35	16.28	3.69	1.25	13.12	6.04	0.07	0.19	100

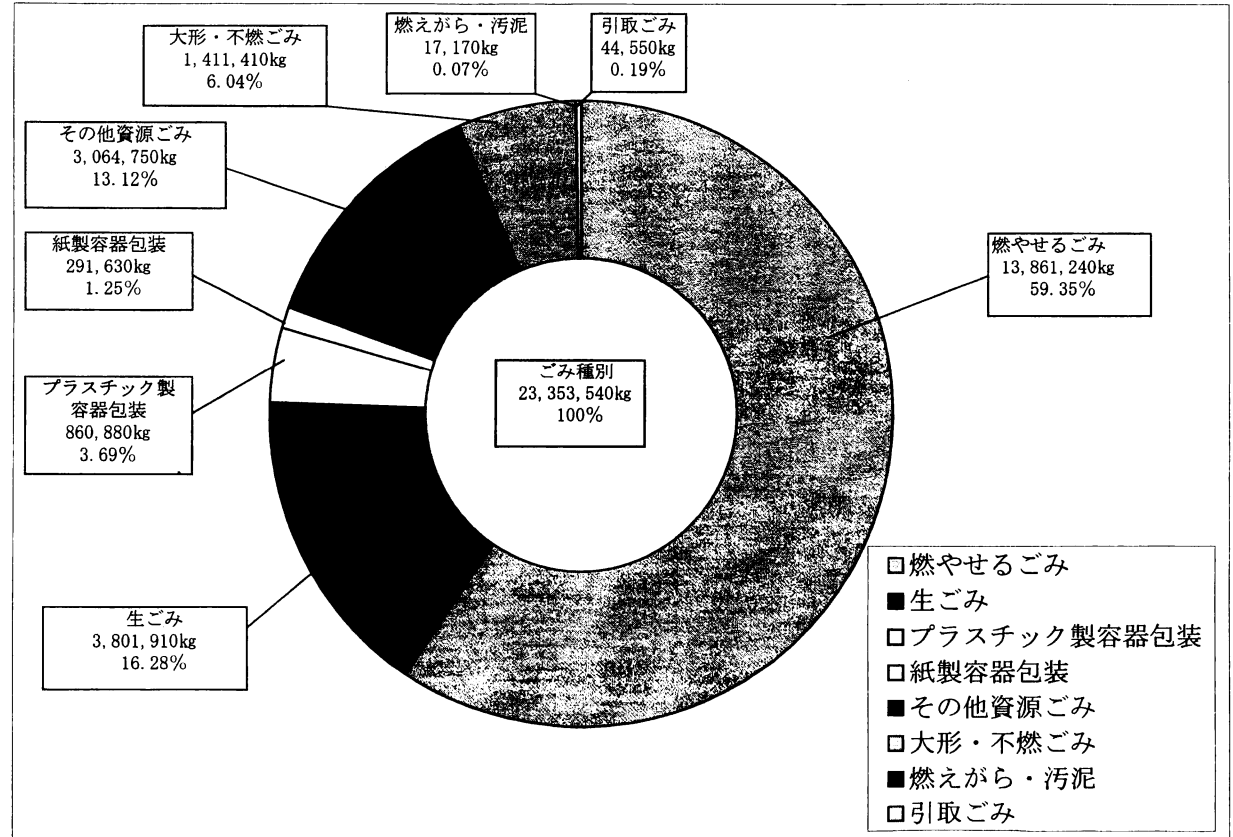
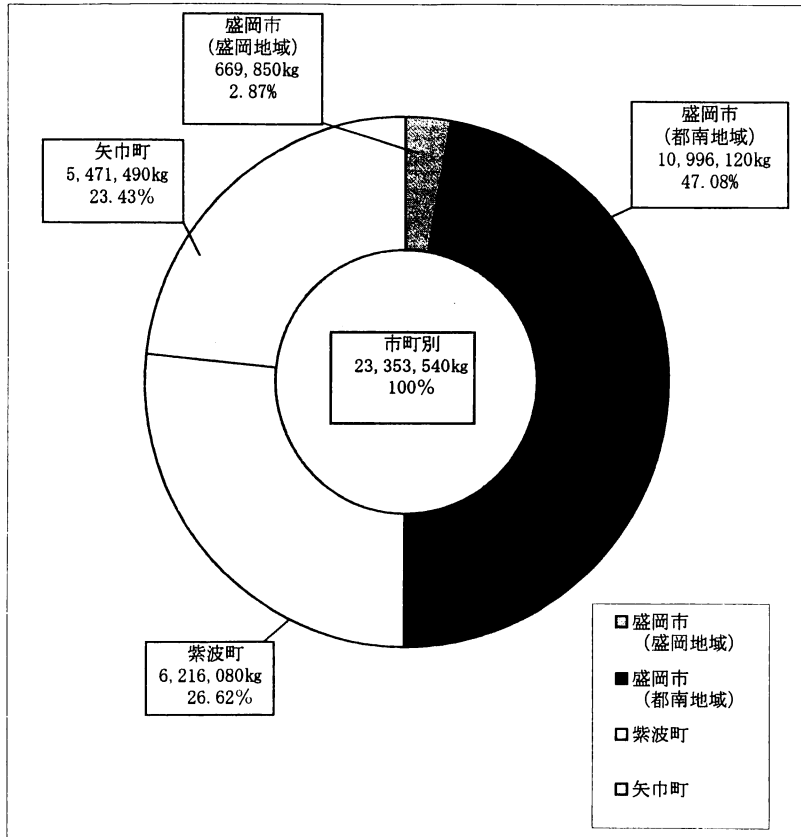

平成 22 年 度 事 業 系 一 般 廃 棄 物 の 搬 入 量

市町別 (単位:kg・%)

区分	盛岡市	紫波町	矢巾町	合計
搬入量	6,706,770	3,502,640	4,819,900	15,029,310
構成割合	44.62	23.31	32.07	100

ごみ種別 (単位:kg・%)

区分	燃やせるごみ	生ごみ	資源ごみ	燃えがら・汚泥	合計
搬入量	14,589,850	231,150	208,310	0	15,029,310
構成割合	97.08	1.54	1.39	0.00	100

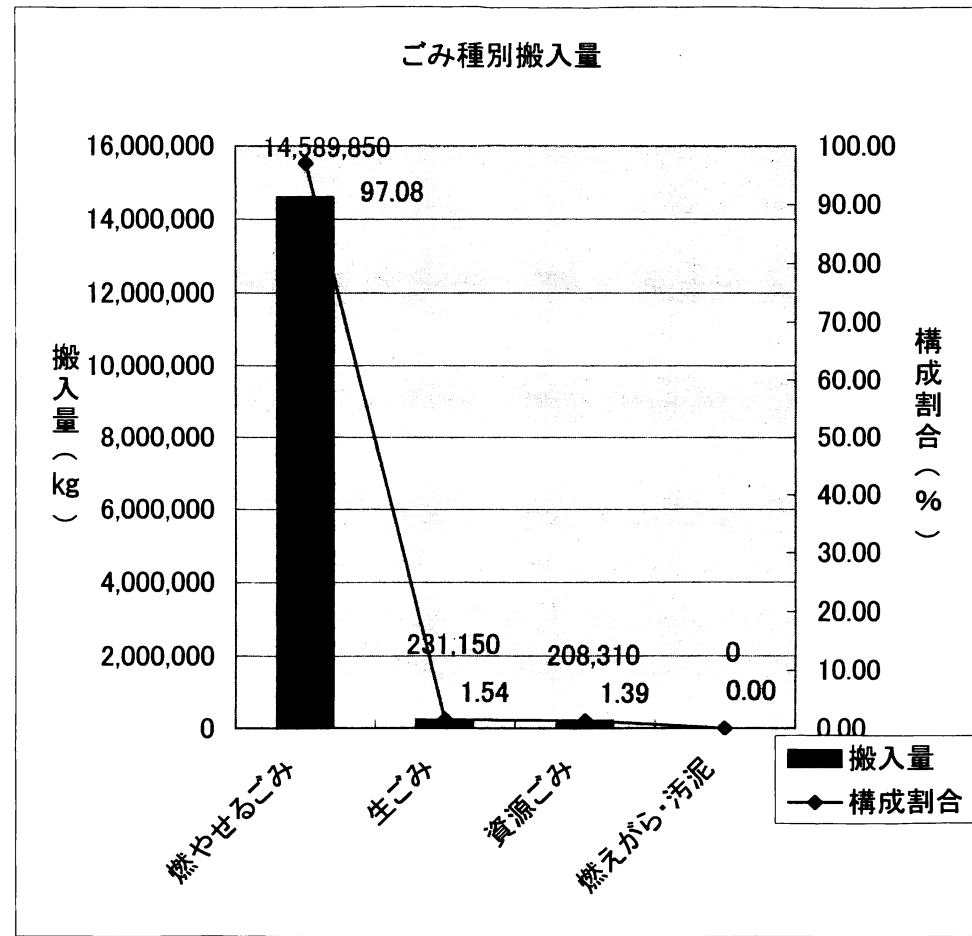
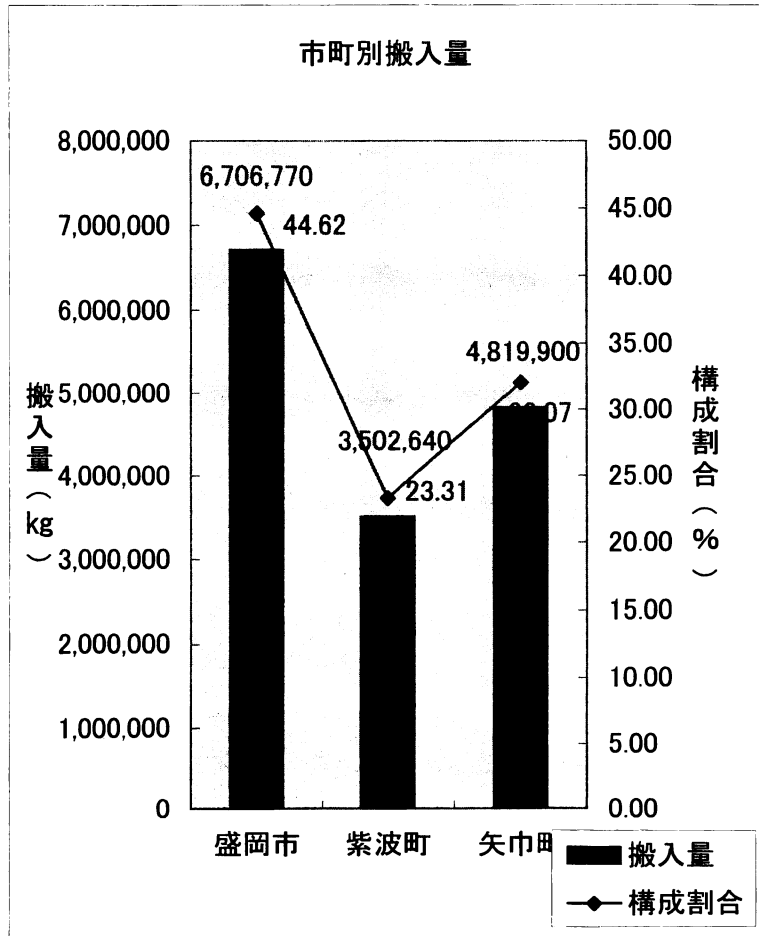

盛岡・紫波地区環境施設組合理約

昭和43年2月21日
()
岩手県指令地第1083号

改正 昭和49年11月11日岩手県指令地 第632号 昭和51年4月1日岩手県指令地 第1号
昭和55年3月10日岩手県指令地方 第1064号 昭和58年5月17日岩手県指令地方 第223号
平成2年2月8日岩手県指令地方 第1245号 平成4年2月3日岩手県指令地方 第1347号
平成4年3月23日岩手県指令地方 第1608号 平成14年1月8日13盛紫環届出 第1051号
(題名改称)
平成19年1月16日岩手県指令市町村 第874号

(組合の名称)

第1条 この組合は、盛岡・紫波地区環境施設組合(以下「組合」という。)という。

(組合の組織)

第2条 組合は、盛岡市、紫波町及び矢巾町(以下「関係市町」という。)をもつて組織する。

(組合の共同処理する事務及び区域)

第3条 組合は、次の各号に掲げる事務を共同で処理する。

- (1) 一般廃棄物(ごみ、粗大ごみ、燃えがら及び汚でいに限る。以下同じ。)の収集、運搬及び処分に関する事。
 - (2) 一般廃棄物の収集、運搬又は処分の委託に関する事。
 - (3) 一般廃棄物の収集、運搬又は処分を業とする者に対する許可に関する事。
 - (4) ごみ処理施設及び一般廃棄物最終処分場の設置及び管理に関する事。
 - (5) 一般廃棄物と併せて処理することができる産業廃棄物その他組合が処理することが必要であると認める産業廃棄物の処理に関する事。
- 2 前項の事務を処理する区域は、関係市町の区域(盛岡市にあつては、平成4年3月31日における紫波郡都南村の区域に限る。第15条において同じ。)とする。

(組合事務所の位置)

第4条 組合の事務所は、矢巾町役場内に置く。

(組合議会の組織及び議員の選挙)

第5条 組合議会の議員(以下「議員」という。)の定数は、6人とし、次の区分により関係市町の議会において、当該議会議員の中から選挙する。

盛岡市	2人
紫波町	2人
矢巾町	2人

第6条 議員の任期は、当該市町の議会の議員の任期による。

2 議員が、当該市町の議会の議員の資格を失つたときは、その職を失う。

第7条 議会は、議員の中から議長及び副議長1人を選挙する。

第8条 議員が資格を失つたとき、又は死亡したときは、当該議員の属する市町の長は、遅滞なくこれを組合管理者(以下「管理者」という。)に報告しなければならない。

第9条 議員に欠員を生じたときは、その欠員の属する市町の議会において、補欠選挙を行わなければならない。

第10条 関係市町の議会において、議員の当選者が決定したときは、当該市町の議長は、直ちに当選人に当選の旨を告知し、かつ、当選人の住所、氏名及び生年月日を当該市町の長に報告しなければならない。

2 前項の報告を受けた市町の長は、その旨を管理者に報告しなければならない。

(執行機関の組織及び選任の方法)

第11条 組合に管理者、副管理者及び会計管理者を置く。

第12条 管理者は矢巾町長の職にある者を、副管理者は盛岡市長、紫波町長及び矢巾町副町長の職にある者を、会計管理者は矢巾町会計管理者の職にある者をもつて充てる。

2 管理者又は副管理者の任期は、当該関係市町の長又は矢巾町副町長の職にある期間とする。

3 管理者に事故があるとき、又は管理者が欠けたときは、矢巾町副町長がその職務を代理する。

第13条 組合に必要な職員を置き、管理者が任免する。

(監査委員)

第14条 組合に監査委員2人を置く。

2 監査委員は、議員及び識見を有する者のうちからそれぞれ1人を、管理者が組合議会の同意を得て選任する。

3 監査委員の任期は、議員のうちから選任される者にあつては議員の任期によるものとし、識見を有する者のうちから選任される者にあつては4年とする。

(経費の支弁方法)

第15条 組合の経費は、手数料、補助金、関係市町の分担金及びその他の収入をもつて充てる。

2 前項に規定する分担金の割合は、均等割10分の2、面積割10分の1、利用割10分の7とする。

3 前項に規定する面積割の基準となるべき数値は関係市町の区域に係る面積(森林面積を除く。)によるものとし、同項に規定する利用割の基準となるべき数値は前々年の10月1日から前年の9月30日までににおけるごみ処理実績によるものとする。

4 前項の森林面積の基準となるべき数値は、管理者が関係市町と協議の上、別に定める。

5 ごみ処理施設及び一般廃棄物最終処分場の建設に要する経費及び地方債の元利償還金の負担については、当該事業に充当すべき補助金及びその他の収入の額を除き、第2項の規定にかかわらず、関係市町の区域の前年の9月末日における住民基本台帳による人口割とする。

第16条 前条に規定するもののほか、特に経費を必要とするときは、その都度、組合議会の議決を経て管理者が定める。

(補則)

第17条 この規約に定めるもののほか、組合の運営に関する重要事項は、管理者が組合議会の議決を経て定める。

附 則

この規約は、許可の日から施行する。

附 則(昭和49年11月11日岩手県指令地第 632号)

この規約は、岩手県知事の許可のあった日から施行する。

附 則(昭和51年4月1日岩手県指令地第1号)

この規約は、岩手県知事の許可のあった日から施行する。

附 則(昭和55年3月10日岩手県指令地方第1064号)

この規約は、岩手県知事の許可のあった日から施行する。

附 則(昭和58年5月17日岩手県指令地方第 223号)

この規約は、岩手県知事の許可のあった日から施行する。

附 則(平成2年2月8日岩手県指令地方第1245号)

この規約は、岩手県知事の許可のあった日から施行する。

附 則(平成4年2月3日岩手県指令地方第1347号)

この規約は、岩手県知事の許可のあった日から施行する。

附 則(平成4年3月23日岩手県指令地方第1608号)

この規約は、平成4年4月1日から施行する。

附 則(平成14年1月8日13盛紫環届出第1051号)

この規約は、平成14年4月1日から施行する。

附 則(平成19年1月16日岩手県指令市町村第 874号)

(施行期日)

1 この規約は、平成19年4月1日から施行する。

(収入役に関する経過措置)

2 この規約の施行の際現に在職する収入役は、その任期中に限り、なお従前の例により在

職するものとする。

- 3 前項の場合においては、この規約による変更後の第11条の会計管理者に関する規定及び第12条の規定は適用せず、この規約による変更前の第11条の収入役に関する規定及び第12条の規定は、なおその効力を有する。この場合において、この規約による変更前の第12条中「矢巾町助役」とあるのは「矢巾町副町長」とする。